

Dell™ OptiPlex™ 170L

Quick Reference Guide

Models MTC2 and DHS

www.dell.com | support.dell.com

Notes, Notices, and Cautions



NOTE: A NOTE indicates important information that helps you make better use of your computer.



NOTICE: A NOTICE indicates either potential damage to hardware or loss of data and tells you how to avoid the problem.



CAUTION: A CAUTION indicates a potential for property damage, personal injury, or death.

If you purchased a Dell™ n Series computer, any references in this document to Microsoft® Windows® operating systems are not applicable.

The *Drivers and Utilities* CD (ResourceCD), operating system media, and *Quick Reference Guides* are optional and may not ship with all computers.

Information in this document is subject to change without notice.

© 2004 Dell Inc. All rights reserved.

Reproduction in any manner whatsoever without the written permission of Dell Inc. is strictly forbidden.

Trademarks used in this text: *Dell*, the *DELL* logo, and *OptiPlex* are trademarks of Dell Inc.; *Microsoft* and *Windows* are registered trademarks of Microsoft Corporation.

Other trademarks and trade names may be used in this document to refer to either the entities claiming the marks and names or their products. Dell Inc. disclaims any proprietary interest in trademarks and trade names other than its own.

Models MTC2 and DHS

September 2004



P/N D7234

Rev. A00

Contents

Finding Information for Your Computer	5
About Your Small Desktop Computer	8
Front and Back Views	8
Inside Your Computer	9
Attaching and Removing the Computer Stand.	10
About Your Mini-Tower Computer	11
Front and Back Views	11
Inside Your Computer	12
Setting Up Your Computer	13
Small Desktop Computer	14
Mini-tower Computer	15
Completed Setup	16
Small Desktop Computer	16
Mini-Tower Computer	16
Solving Problems	17
Dell Diagnostics.	17
System Lights	19
Diagnostic Lights	20
Beep Codes.	22
Running the Dell™ IDE Hard Drive Diagnostics	23
Resolving Software and Hardware Incompatibilities	24
Using Microsoft® Windows® XP System Restore	25
Reinstalling Microsoft® Windows® XP.	26
Using the Drivers and Utilities CD	29
Index	31

Finding Information for Your Computer

What Are You Looking For?	Find It Here
<ul style="list-style-type: none">• A diagnostic program for my computer• Drivers for my computer• My computer documentation• My device documentation• Desktop System Software (DSS)	<p>Drivers and Utilities CD (also known as the ResourceCD)</p> <p>Documentation and drivers are already installed on your computer. You can use the CD to reinstall drivers, run the Dell Diagnostics, or access your documentation.</p>  <p>Readme files may be included on your CD to provide last-minute updates about technical changes to your computer or advanced technical-reference material for technicians or experienced users.</p> <p>NOTE: The latest drivers and documentation updates can be found at support.dell.com.</p> <p>NOTE: The <i>Drivers and Utilities</i> CD is optional and may not ship with all computers.</p>
<ul style="list-style-type: none">• OS updates and patches	<p>Desktop System Software</p> <p>Located on the <i>Drivers and Utilities</i> CD and the Dell Support website at support.dell.com.</p>
<ul style="list-style-type: none">• Warranty information• Safety instructions• Regulatory information• Ergonomics information• End User License Agreement	<p>Product Information Guide</p> 
<ul style="list-style-type: none">• How to remove and replace parts• Technical specifications• How to configure system settings• How to troubleshoot and solve problems	<p>Dell™ OptiPlex™ User's Guide</p> <p>Microsoft® Windows® XP Help and Support Center</p> <ol style="list-style-type: none">1 Click the Start button and click Help and Support.2 Click User's and system guides and click User's guides. <p>The <i>User's Guide</i> is also available on the <i>Drivers and Utilities</i> CD.</p>

What Are You Looking For?

- Service Tag and Express Service Code
- Microsoft Windows License Label

Find It Here
Service Tag and Microsoft Windows License

These labels are located on your computer.

- Use the Service Tag to identify your computer when you use support.dell.com or contact technical support.



- Enter the Express Service Code to direct your call when contacting technical support. The Express Service Code is not available in all countries.

-
- Latest drivers for my computer
 - Answers to technical service and support questions
 - Online discussions with other users and technical support
 - Documentation for my computer

Dell Support Website — support.dell.com

NOTE: Select your region to view the appropriate support site.

The Dell Support website provides several online tools, including:

- Solutions — Troubleshooting hints and tips, articles from technicians, and online courses
- Community — Online discussion with other Dell customers
- Upgrades — Upgrade information for components, such as memory, the hard drive, and the operating system
- Customer Care — Contact information, order status, warranty, and repair information
- Downloads — Drivers, patches, and software updates
- Reference — Computer documentation, product specifications, and white papers

-
- Service call status and support history
 - Top technical issues for my computer
 - Frequently asked questions
 - File downloads
 - Details on my computer configuration
 - Service contract for my computer

Dell Premier Support Website — premiersupport.dell.com

The Dell Premier Support website is customized for corporate, government, and education customers. This website may not be available in all regions.

What Are You Looking For?	Find It Here
<ul style="list-style-type: none"> • How to use Windows XP • Documentation for my computer • Documentation for devices (such as a modem) 	<p>Windows Help and Support Center</p> <ol style="list-style-type: none"> 1 Click the Start button and click Help and Support. 2 Type a word or phrase that describes your problem and click the arrow icon. 3 Click the topic that describes your problem. 4 Follow the instructions on the screen.
<ul style="list-style-type: none"> • How to reinstall my operating system 	<p>Operating System CD</p> <p>The operating system is already installed on your computer. To reinstall your operating system, use the <i>Operating System CD</i>. See your <i>OptiPlex User's Guide</i> for instructions.</p> <div data-bbox="739 635 1003 904" data-label="Image"> </div> <p>After you reinstall your operating system, use the <i>Drivers and Utilities CD</i> to reinstall drivers for the devices that came with your computer.</p> <p>Your operating system product key label is located on your computer.</p> <p>NOTE: The color of your CD varies based on the operating system you ordered.</p> <p>NOTE: The operating system media are optional and may not ship with all computers.</p>
<ul style="list-style-type: none"> • Regulatory Model Information and Chassis Type 	<p>DHS—Small desktop chassis</p> <p>MTC2—Mini-tower chassis</p>

About Your Small Desktop Computer

Front and Back Views

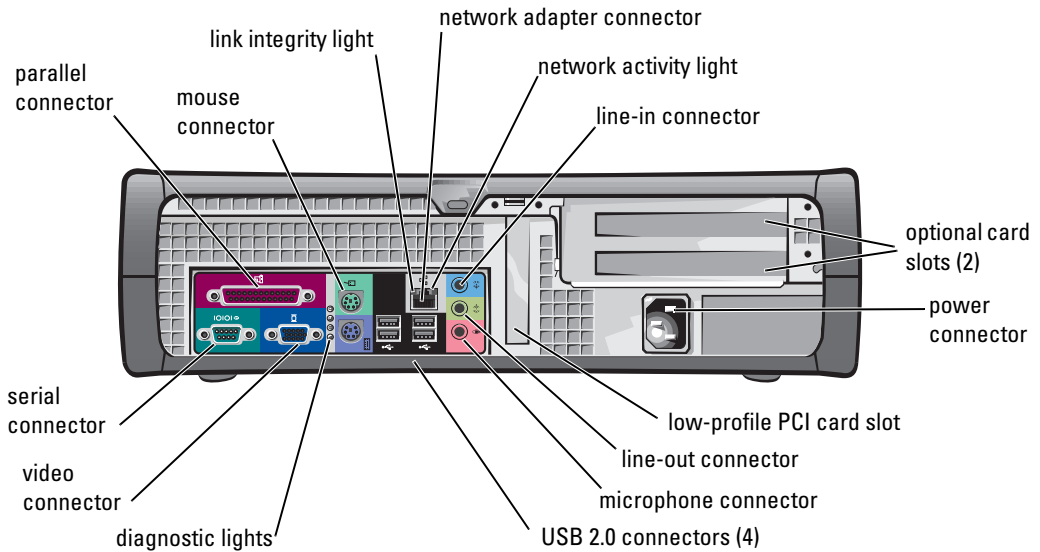
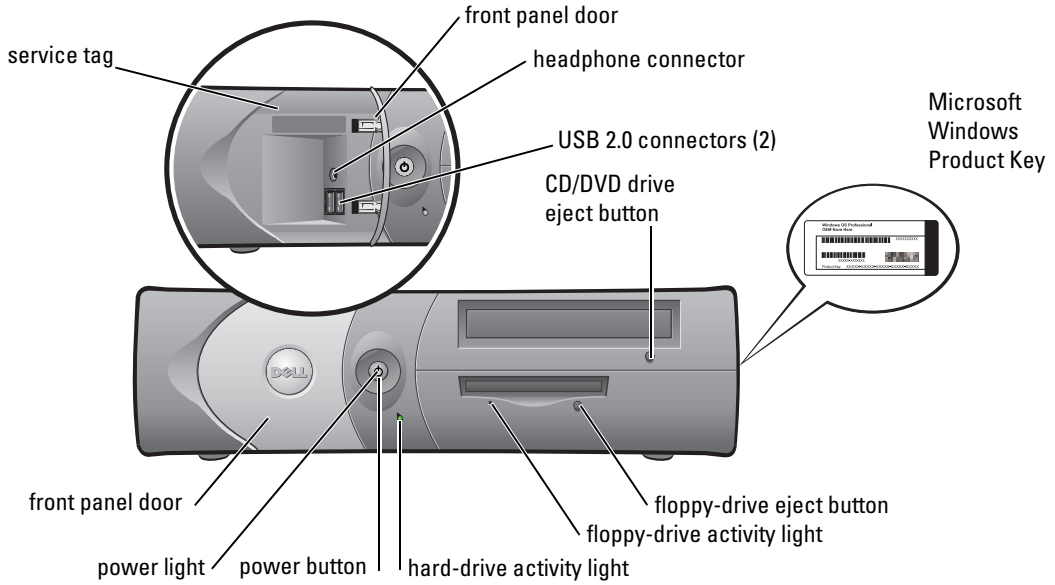

Inside Your Computer

 **CAUTION:** Before you begin any of the procedures in this section, follow the safety instructions in the *Product Information Guide*.

 **CAUTION:** To avoid electrical shock, always unplug your computer from the electrical outlet before opening the cover.

 **NOTICE:** Be careful when opening the computer cover to ensure that you do not accidentally disconnect cables from the system board.

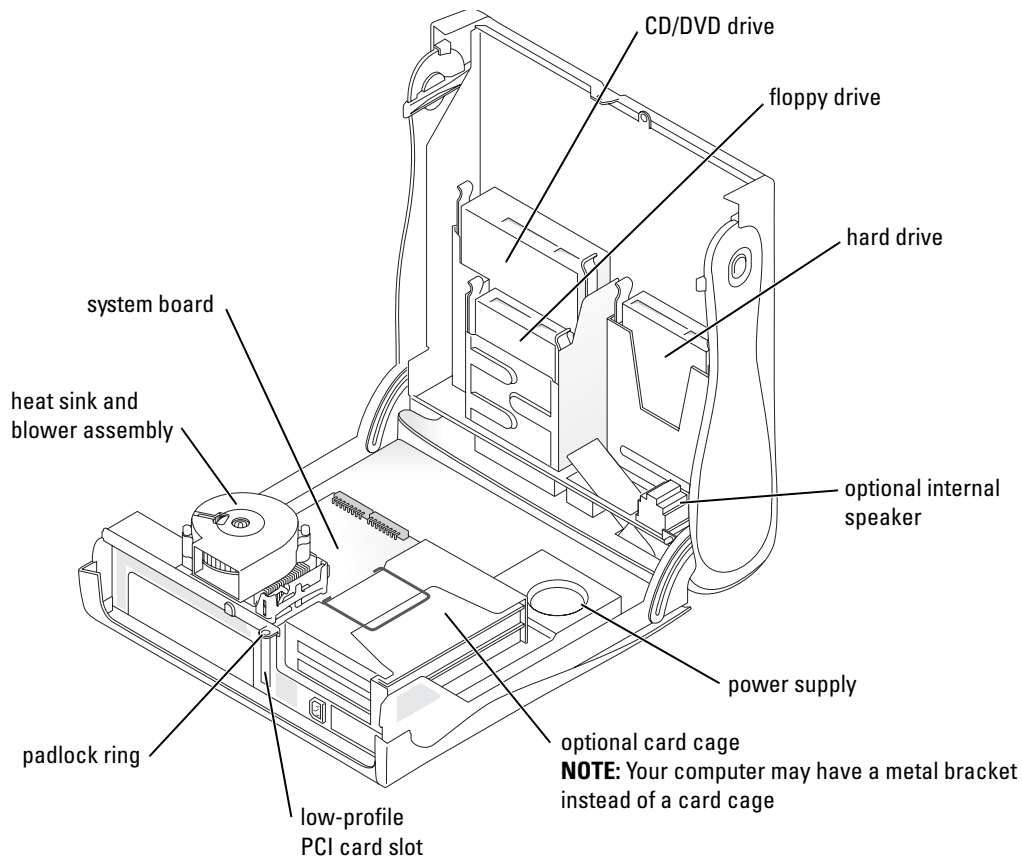

Attaching and Removing the Computer Stand



CAUTION: Before you begin any of the procedures in this section, follow the safety instructions in the *Product Information Guide*.



NOTE: Place your computer on a soft surface to prevent scratching the top cover.

Your computer can be used in either a vertical or horizontal position.

To use the computer in a vertical position, you must attach the computer stand:

- 1 Place the computer on its right side so that the drive bays are at the bottom and fit the stand onto what was the left side of the computer:
 - a Position the stand as shown in the following figure by aligning the large round hole in the stand with the securing button on the side of the cover.
 - b Align the captive screw in the stand with the screw hole in the cover, and tighten the thumbscrew.
- 2 Rotate the computer so that the stand is at the bottom and the drives are at the top.

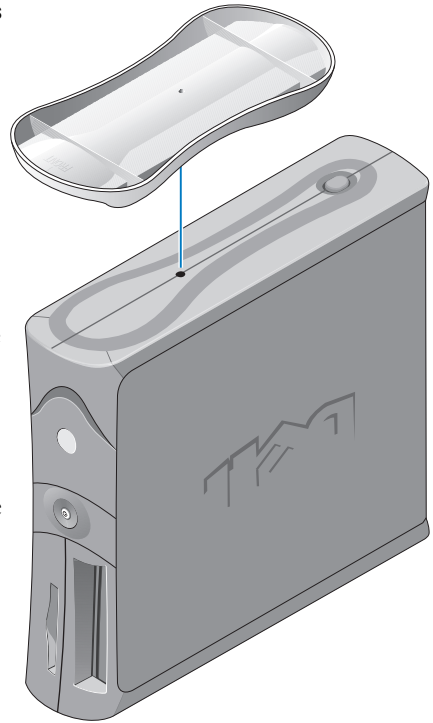

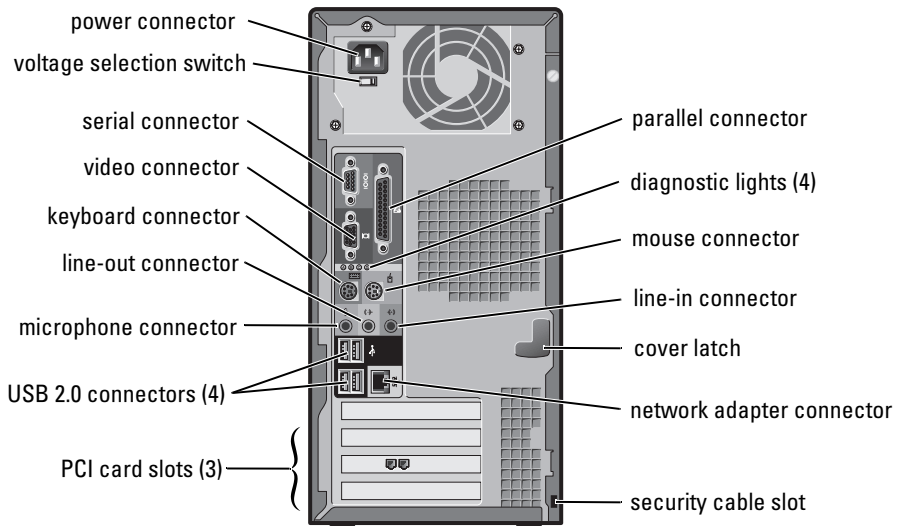
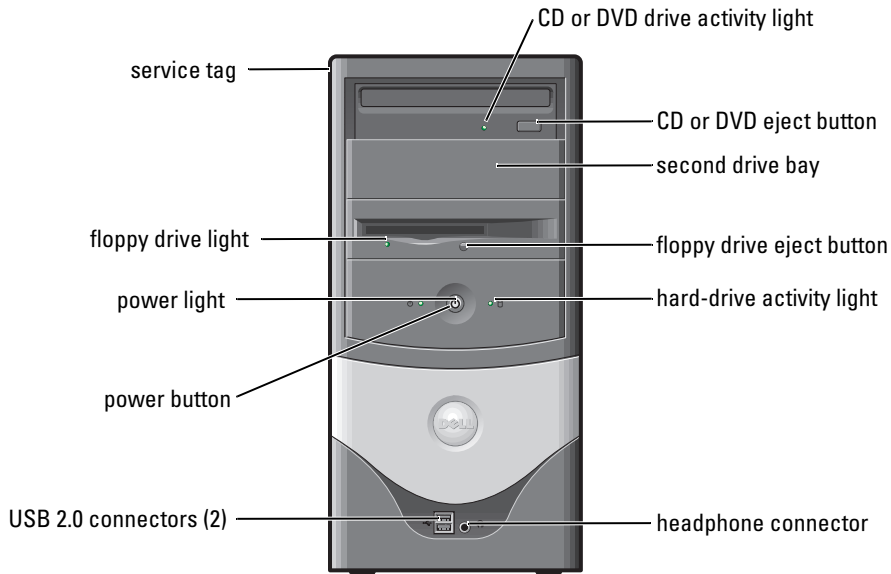

About Your Mini-Tower Computer

Front and Back Views



Inside Your Computer

-  **CAUTION:** Before you begin any of the procedures in this section, follow the safety instructions in the *Product Information Guide*.
-  **CAUTION:** To avoid electrical shock, always unplug your computer from the electrical outlet before opening the cover.
-  **NOTICE:** Be careful when opening the computer cover to ensure that you do not accidentally disconnect cables from the system board.

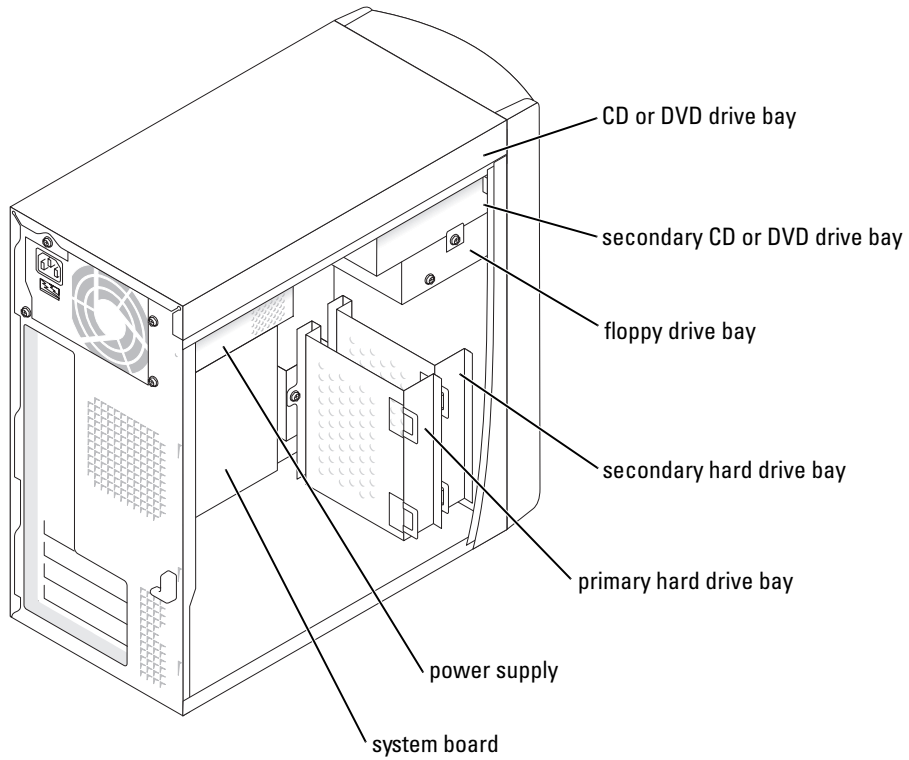

Setting Up Your Computer

 **CAUTION:** Before performing any of the procedures in this section, follow the safety instructions in the *Product Information Guide*.

 **NOTICE:** If your computer has an expansion card installed (such as a modem card), connect the appropriate cable to the card, *not* to the connector on the back panel.

You must complete all steps to properly set up your computer. See the appropriate illustrations that follow the instructions.

1 Connect the keyboard and mouse.

 **NOTICE:** Do not attempt to operate a PS/2 mouse and a USB mouse simultaneously.

 **NOTE:** If you have a USB-compliant mouse or keyboard, use the USB connectors on the back of your computer.

2 Connect the modem or network cable.

Insert the network cable, not the phone line, into the network connector. If you have an optional modem, connect the phone line to the modem.

 **NOTICE:** Do not connect a modem cable to the network adapter. Voltage from telephone communications can cause damage to the network adapter.

3 Connect the monitor.

Align and gently insert the monitor cable to avoid bending connector pins. Tighten the thumbscrews on the cable connectors.

 **NOTE:** Some monitors have the video connector underneath the back of the screen. See the documentation that came with your monitor for its connector locations.

4 Connect the speakers.

5 Connect power cables to the computer, monitor, and devices and insert the other ends of the power cables to electrical outlets.

6 Verify that the voltage selection switch is set correctly for your location. Your computer has a manual voltage selection switch. Computers with a voltage selection switch on the back panel must be manually set to operate at the correct operating voltage.

 **NOTICE:** To help avoid damaging a computer with a manual voltage selection switch, set the switch for the voltage that most closely matches the AC power available in your location.

 **NOTE:** Before you install any devices or software that did not ship with your computer, read the documentation that came with the software or device, or contact the vendor to verify that the software or device is compatible with your computer and operating system.

Small Desktop Computer

Setup Without Cards

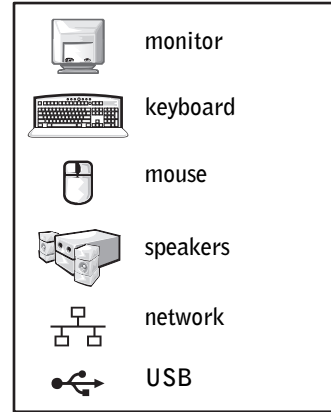
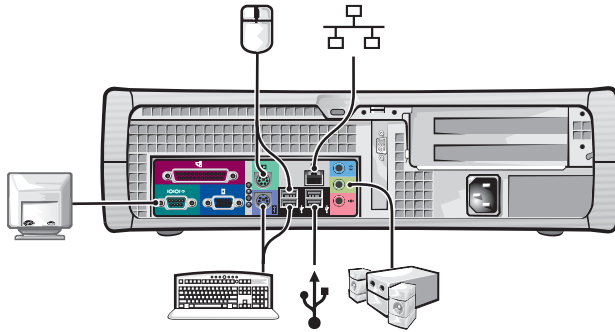

Setup With Cards

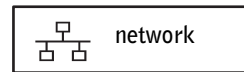
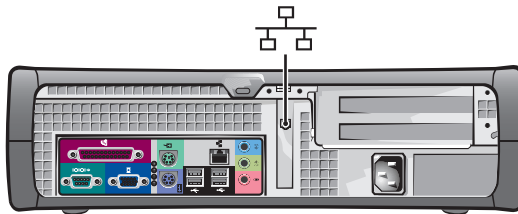

Mini-tower Computer

Setup Without Cards

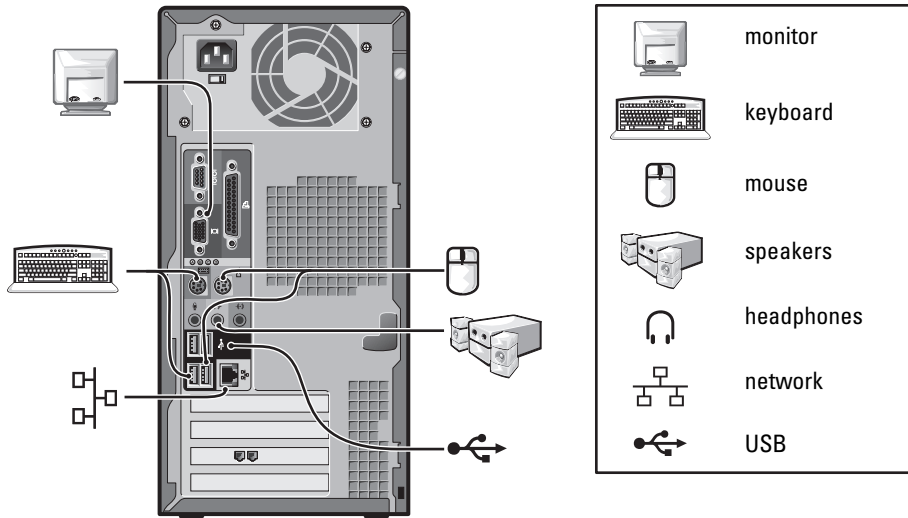

Setup With Cards

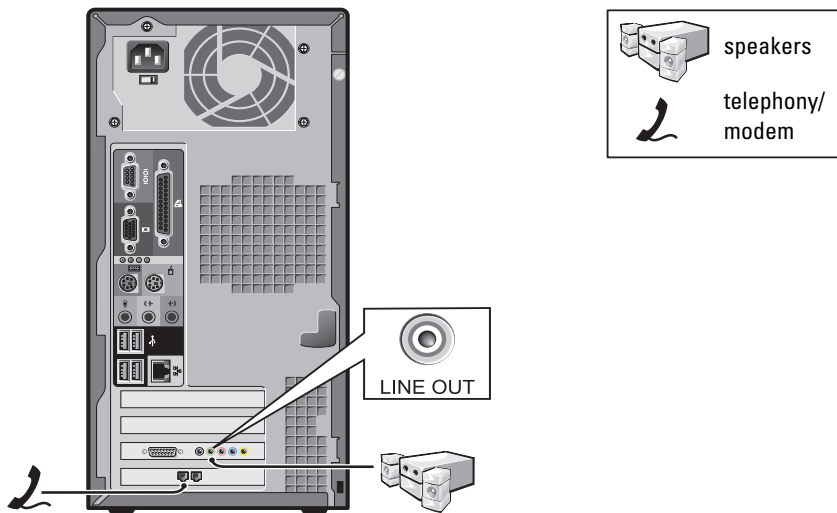

Completed Setup

Small Desktop Computer

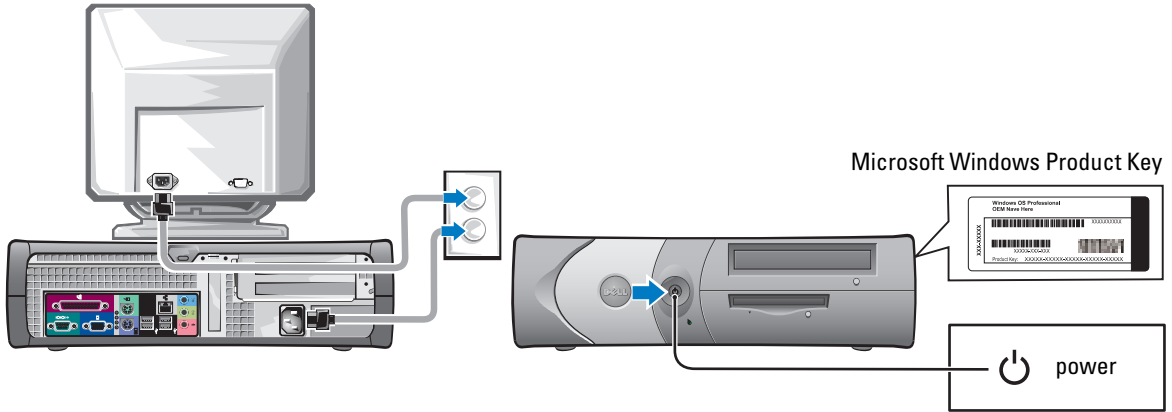

Mini-Tower Computer

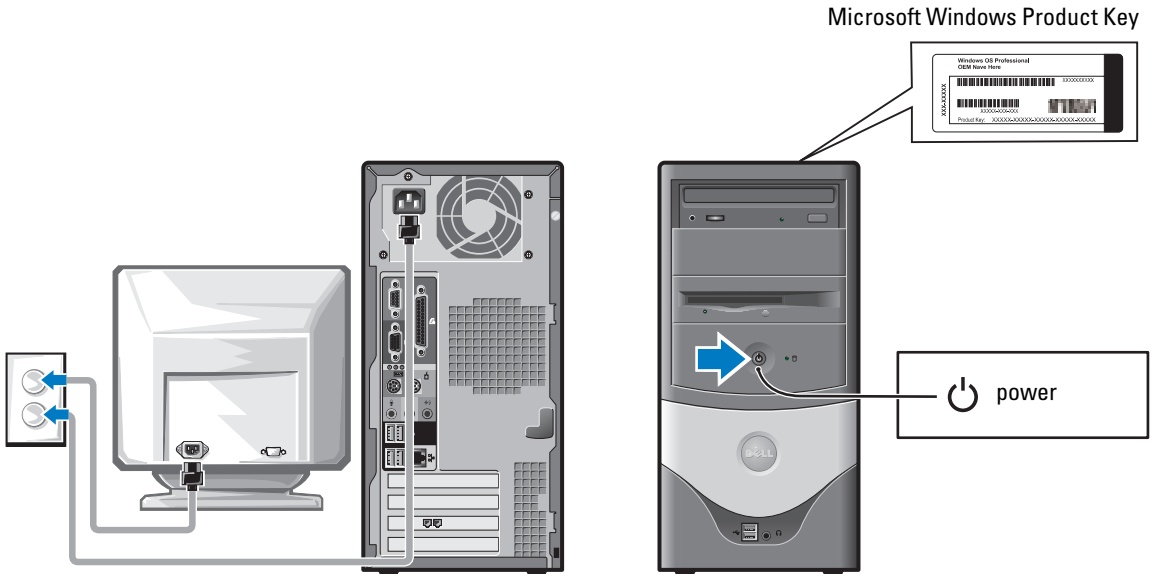

Solving Problems

Dell provides a number of tools to help you if your computer does not perform as expected. For the latest troubleshooting information available for your computer, see the Dell Support website at support.dell.com.

If computer problems occur that require help from Dell, write a detailed description of the error, beep codes, or diagnostics light patterns; record your Express Service Code and Service Tag below; and then contact Dell from the same location as your computer.

See "Finding Information for Your Computer" on page 5 for an example of the Express Service Code and Service Tag.

Express Service Code: _____

Service Tag: _____

Dell Diagnostics



CAUTION: Before you begin any of the procedures in this section, follow the safety instructions located in the *Product Information Guide*.

When to Use the Dell Diagnostics

If you experience a problem with your computer, perform the checks in "Solving Problems" of your online *User's Guide* and run the Dell Diagnostics before you contact Dell for technical assistance.

It is recommended that you print these procedures before you begin.



NOTICE: The Dell Diagnostics works only on Dell™ computers.

Enter system setup, review your computer's configuration information, and ensure that the device you want to test displays in system setup and is active.

Start the Dell Diagnostics from either your hard drive or from the optional *Drivers and Utilities* CD (also known as the ResourceCD).

Starting the Dell Diagnostics From Your Hard Drive

- 1 Turn on (or restart) your computer.
- 2 When the DELL™ logo appears, press <F12> immediately.



NOTE: If you see a message stating that no diagnostics utility partition has been found, run the Dell Diagnostics from your *Drivers and Utilities* CD.

If you wait too long and the operating system logo appears, continue to wait until you see the Microsoft® Windows® desktop. Then shut down your computer and try again.

- 3 When the boot device list appears, highlight **Boot to Utility Partition** and press <Enter>.
- 4 When the Dell Diagnostics **Main Menu** appears, select the test you want to run.

Starting the Dell Diagnostics From the Optional Drivers and Utilities CD

- 1 Insert the *Drivers and Utilities* CD.
- 2 Shut down and restart the computer.

When the DELL logo appears, press <F12> immediately.

If you wait too long and the Windows logo appears, continue to wait until you see the Windows desktop. Then shut down your computer and try again.



NOTE: The next steps change the boot sequence for one time only. On the next start-up, the computer boots according to the devices specified in system setup.

- 3 When the boot device list appears, highlight **IDE CD-ROM Device** and press <Enter>.
- 4 Select the **IDE CD-ROM Device** option from the CD boot menu.
- 5 Select the **Boot from CD-ROM** option from the menu that appears.
- 6 Type 1 to start the ResourceCD menu.
- 7 Type 2 to start the Dell Diagnostics.
- 8 Select **Run the 32 Bit Dell Diagnostics** from the numbered list. If multiple versions are listed, select the version appropriate for your computer.
- 9 When the Dell Diagnostics **Main Menu** appears, select the test you want to run.

Dell Diagnostics Main Menu

- 1 After the Dell Diagnostics loads and the **Main Menu** screen appears, click the button for the option you want.

Option	Function
Express Test	Performs a quick test of devices. This test typically takes 10 to 20 minutes and requires no interaction on your part. Run Express Test first to increase the possibility of tracing the problem quickly.
Extended Test	Performs a thorough check of devices. This test typically takes an hour or more and requires you to answer questions periodically.
Custom Test	Tests a specific device. You can customize the tests you want to run.
Symptom Tree	Lists the most common symptoms encountered and allows you to select a test based on the symptom of the problem you are having.

- 2 If a problem is encountered during a test, a message appears with an error code and a description of the problem. Write down the error code and problem description and follow the instructions on the screen.

If you cannot resolve the error condition, contact Dell.



NOTE: The Service Tag for your computer is located at the top of each test screen. If you contact Dell, technical support will ask for your Service Tag.

- 3 If you run a test from the **Custom Test** or **Symptom Tree** option, click the applicable tab described in the following table for more information.

Tab	Function
Results	Displays the results of the test and any error conditions encountered.
Errors	Displays error conditions encountered, error codes, and the problem description.
Help	Describes the test and may indicate requirements for running the test.
Configuration	Displays your hardware configuration for the selected device. The Dell Diagnostics obtains configuration information for all devices from system setup, memory, and various internal tests, and it displays the information in the device list in the left pane of the screen. The device list may not display the names of all the components installed on your computer or all devices attached to your computer.
Parameters	Allows you to customize the test by changing the test settings.

- 4 When the tests are completed, if you are running the Dell Diagnostics from the *Drivers and Utilities* CD, remove the CD.
- 5 Close the test screen to return to the **Main Menu** screen. To exit the Dell Diagnostics and restart the computer, close the **Main Menu** screen.

System Lights

Your power light may indicate a computer problem.

Power Light	Problem Description	Suggested Resolution
Solid green	Power is on, and the computer is operating normally.	No corrective action is required.
Blinking green	The computer is in the suspended state (Microsoft® Windows® 2000 and Windows XP).	Press the power button, move the mouse, or press a key on the keyboard to wake the computer.
Blinks green several times and then turns off	A configuration error exists.	Check "Diagnostic Lights" on page 20 to see if the specific problem is identified.
Solid yellow	The Dell Diagnostics is running a test, or a device on the system board may be faulty or incorrectly installed.	If the Dell Diagnostics is running, allow the testing to complete. Check "Diagnostic Lights" on page 20 to see if the specific problem is identified. If the computer does not boot, contact Dell for technical assistance.





Power Light	Problem Description	Suggested Resolution
Blinking yellow	A power supply or system board failure has occurred.	Check "Diagnostic Lights" on page 20 to see if the specific problem is identified. See "Power Problems" in your online <i>User's Guide</i> .
Solid green and a beep code during POST	A problem was detected while the BIOS was executing.	See "Beep Codes" on page 22 for instructions on diagnosing the beep code. Also, check "Diagnostic Lights" on page 20 to see if the specific problem is identified.
Solid green power light, no beep code and no video during POST	The monitor or the graphics card may be faulty or incorrectly installed.	Check "Diagnostic Lights" on page 20 to see if the specific problem is identified.
Solid green power light and no beep code but the computer locks up during POST	An integrated system board device may be faulty.	Check "Diagnostic Lights" on page 20 to see if the specific problem is identified. If the problem is not identified, contact Dell for technical assistance.

Diagnostic Lights

 **CAUTION:** Before you begin any of the procedures in this section, follow the safety instructions located in the *Product Information Guide*.

To help you troubleshoot a problem, your computer has four lights labeled "A," "B," "C," and "D" on the back panel. The lights can be yellow or green. When the computer starts normally, the patterns or codes on the lights change as the boot process completes. If the POST portion of system boot completes successfully, all four lights display solid green. If the computer malfunctions during the POST process, the pattern displayed on the lights may help identify where in the process the computer halted.

Light Pattern	Problem Description	Suggested Resolution
 D off C off B off A off	The computer is in a normal off condition or a possible pre-BIOS failure has occurred.	<ul style="list-style-type: none"> Verify that the computer is plugged into a working electrical outlet and that you have pressed the power button.

Light Pattern	Problem Description	Suggested Resolution
 <p>D yellow C green B yellow A yellow</p>	A possible processor failure has occurred.	<ul style="list-style-type: none"> Reinstall the processor and restart the computer.
 <p>D green C green B yellow A yellow</p>	Memory modules are detected, but a memory failure has occurred.	<ul style="list-style-type: none"> If you have one memory module installed, reinstall it and restart the computer. If you have two memory modules installed, remove the modules, reinstall one module, and then restart the computer. If the computer starts normally, reinstall the second module. If available, install properly working memory of the same type into your computer. If the problem persists, contact Dell.
 <p>D yellow C yellow B green A yellow</p>	A possible PCI expansion card failure has occurred.	<ul style="list-style-type: none"> Determine if a conflict exists by removing a card (not the video card) and then restarting the computer. If the problem persists, reinstall the card that you removed, remove a different card, and then restart the computer. Repeat this process for each card. If the computer starts normally, troubleshoot the last card removed from the computer for resource conflicts (see "Resolving Software and Hardware Incompatibilities" on page 24). Move each card one at a time to a different PCI slot and restart the computer after each move. If the problem persists, contact Dell.
 <p>D yellow C green B green A yellow</p>	A possible IDE drive failure has occurred.	<ul style="list-style-type: none"> Reseat all IDE drive power and data cables and restart the computer.
 <p>D green C green B green A yellow</p>	A possible USB failure has occurred.	<ul style="list-style-type: none"> Reinstall all USB devices, check cable connections, and then restart the computer.

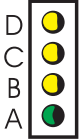
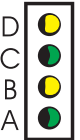
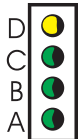
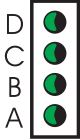
Light Pattern	Problem Description	Suggested Resolution
 <p>D yellow C yellow B yellow A green</p>	No memory modules are detected.	<ul style="list-style-type: none"> Reinstall all memory modules and restart the computer. To eliminate the possibility of a faulty memory connector, remove all memory modules, reinstall one memory module (if the computer supports a single module), and then restart the computer. If the computer starts normally, move the memory module to a different connector and restart the computer. Continue until you have identified a faulty connector or reinstalled all modules without error.
 <p>D yellow C green B yellow A green</p>	Memory modules are detected, but a memory configuration or compatibility error exists.	<ul style="list-style-type: none"> Ensure that no special memory module/memory connector placement requirements exist (see "Memory" in the online <i>User's Guide</i> for more information). Verify that the memory modules that you are installing are compatible with your computer. If the problem persists, contact Dell.
 <p>D yellow C green B green A green</p>	Another failure has occurred.	<ul style="list-style-type: none"> Ensure that the cables are properly connected to the system board from all installed hard drives. Check the computer message that appears on your monitor screen. If the problem persists, contact Dell.
 <p>D green C green B green A green</p>	The computer is in a normal operating condition after POST.	<ul style="list-style-type: none"> None.

Beep Codes

Your computer might emit a series of beeps during start-up if the monitor cannot display errors or problems. This series of beeps, called a beep code, identifies a problem. One possible beep code (code 1-3-1) consists of one beep, a burst of three beeps, and then one beep. This beep code tells you that the computer encountered a memory problem.

If your computer beeps during start-up:

- 1 Write down the beep code.
- 2 See "Dell Diagnostics" on page 17 to identify a more serious cause.
- 3 Contact Dell for technical assistance.

Code	Cause	Code	Cause
1-1-2	Microprocessor register failure	3-1-4	Slave interrupt mask register failure
1-1-3	NVRAM read/write failure	3-2-2	Interrupt vector loading failure
1-1-4	ROM BIOS checksum failure	3-2-4	Keyboard Controller Test failure
1-2-1	Programmable interval timer failure	3-3-1	NVRAM power loss
1-2-2	DMA initialization failure	3-3-2	Invalid NVRAM configuration
1-2-3	DMA page register read/write failure	3-3-4	Video Memory Test failure
1-3	Video Memory Test failure	3-4-1	Screen initialization failure
1-3-1 through 2-4-4	Memory not being properly identified or used	3-4-2	Screen retrace failure
3-1-1	Slave DMA register failure	3-4-3	Search for video ROM failure
3-1-2	Master DMA register failure	4-2-1	No timer tick
3-1-3	Master interrupt mask register failure	4-2-2	Shutdown failure
4-2-3	Gate A20 failure	4-4-1	Serial or parallel port test failure
4-2-4	Unexpected interrupt in protected mode	4-4-2	Failure to decompress code to shadowed memory
4-3-1	Memory failure above address 0FFFFh	4-4-3	Math-coprocessor test failure
4-3-3	Timer-chip counter 2 failure	4-4-4	Cache test failure
4-3-4	Time-of-day clock stopped		

Running the Dell™ IDE Hard Drive Diagnostics

The Dell IDE Hard Drive Diagnostics is a utility that tests the hard drive to troubleshoot or confirm a hard drive failure.

- 1 Turn on your computer (if your computer is already on, restart it).
- 2 When F2= Setup appears in the upper-right corner of the screen, press <Ctr> <Alt> <D>.
- 3 Follow the instructions on the screen.

If a failure is reported, see "Hard Drive Problems" in the "Solving Problems" section of the online *User's Guide*.

Resolving Software and Hardware Incompatibilities

If a device is either not detected during the operating system setup or is detected but incorrectly configured, you can use the Hardware Troubleshooter to resolve the incompatibility. In the Microsoft® Windows® 2000 operating system, you can also use Device Manager to resolve incompatibilities.

Windows XP

To resolve incompatibilities using the Hardware Troubleshooter:

- 1 Click the **Start** button and click **Help and Support**.
- 2 Type `hardware troubleshooter` in the **Search** field and click the arrow to start the search.
- 3 Click **Hardware Troubleshooter** in the **Search Results** list.
- 4 In the **Hardware Troubleshooter** list, click **I need to resolve a hardware conflict on my computer**, and click **Next**.

Windows 2000

To resolve incompatibilities using Device Manager:

- 1 Click the **Start** button, point to **Settings**, and then click **Control Panel**.
- 2 In the **Control Panel** window, double-click **System**.
- 3 Click the **Hardware** tab.
- 4 Click **Device Manager**.
- 5 Click **View** and click **Resources by connection**.
- 6 Double-click **Interrupt request (IRQ)**.

Incorrectly configured devices are indicated by a yellow exclamation point (!) or a red x if the device has been disabled.

- 7 Double-click any device marked with an exclamation point to display the **Properties** window. The **Device** status area in the **Properties** window reports the cards or devices that need to be reconfigured.
- 8 Reconfigure the devices or remove the devices from the Device Manager. See the documentation that came with the device for information on configuring the device.

To resolve incompatibilities using the Hardware Troubleshooter:

- 1 Click the **Start** button and click **Help**.
- 2 Click **Troubleshooting and Maintenance** on the **Contents** tab, click **Windows 2000 troubleshooters**, and then click **Hardware**.

In the **Hardware Troubleshooter** list, click **I need to resolve a hardware conflict on my computer** and click **Next**.

Using Microsoft® Windows® XP System Restore

The Microsoft® Windows® XP operating system provides System Restore to allow you to return your computer to an earlier operating state (without affecting data files) if changes to the hardware, software, or other system settings have left the computer in an undesirable operating state. See the Windows Help and Support Center for information on using System Restore.

 **NOTICE:** Make regular backups of your data files. System Restore does not monitor your data files or recover them.

Creating a Restore Point

- 1 Click the **Start** button and click **Help and Support**.
- 2 Click **System Restore**.
- 3 Follow the instructions on the screen.

Restoring the Computer to an Earlier Operating State

 **NOTICE:** Before you restore the computer to an earlier operating state, save and close any open files and exit any open programs. Do not alter, open, or delete any files or programs until the system restoration is complete.

- 1 Click the **Start** button, point to **All Programs**→**Accessories**→**System Tools**, and then click **System Restore**.
- 2 Ensure that **Restore my computer to an earlier time** is selected and click **Next**.
- 3 Click a calendar date to which you want to restore your computer.

The **Select a Restore Point** screen provides a calendar that allows you to see and select restore points. All calendar dates with available restore points appear in boldface type.

- 4 Select a restore point and click **Next**.

If a calendar date has only one restore point, then that restore point is automatically selected. If two or more restore points are available, click the restore point that you prefer.

- 5 Click **Next**.

The **Restoration Complete** screen appears after System Restore finishes collecting data and then the computer restarts.

- 6 After the computer restarts, click **OK**.

To change the restore point, you can either repeat the steps using a different restore point, or you can undo the restoration.

Undoing the Last System Restore

 **NOTICE:** Before you undo the last system restore, save and close all open files and exit any open programs. Do not alter, open, or delete any files or programs until the system restoration is complete.

- 1 Click the **Start** button, point to **All Programs**→ **Accessories**→ **System Tools**, and then click **System Restore**.
- 2 Click **Undo my last restoration** and click **Next**.
- 3 Click **Next**.

The **System Restore** screen appears and the computer restarts.

- 4 After the computer restarts, click **OK**.

Enabling System Restore

If you reinstall Windows XP with less than 200 MB of free hard-disk space available, System Restore is automatically disabled. To see if System Restore is enabled:

- 1 Click the **Start** button and click **Control Panel**.
- 2 Click **Performance and Maintenance**.
- 3 Click **System**.
- 4 Click the **System Restore** tab.
- 5 Ensure that **Turn off System Restore** is unchecked.

Reinstalling Microsoft® Windows® XP

Before You Begin

If you are considering reinstalling the Windows XP operating system to correct a problem with a newly installed driver, first try using Windows XP Device Driver Rollback. If Device Driver Rollback does not resolve the problem, then use System Restore to return your operating system to the operating state it was in before you installed the new device driver.

 **NOTICE:** Before performing the installation, back up all data files on your primary hard drive. For conventional hard drive configurations, the primary hard drive is the first drive detected by the computer.

To reinstall Windows XP, you need the following items:

- Dell™ *Operating System* CD
- Dell *Drivers and Utilities* CD

 **NOTE:** The *Drivers and Utilities* CD contains drivers that were installed during assembly of the computer. Use the *Drivers and Utilities* CD or go to the Dell support site to load any required drivers.

 **NOTE:** The *Operating System* and *Drivers and Utilities* CDs are optional and may not ship with all computers.

Reinstalling Windows XP

 **NOTICE:** You must use Windows XP Service Pack 1 or later when you reinstall Windows XP.

To reinstall Windows XP, perform all the steps in the following sections in the order in which they are listed.

The reinstallation process can take 1 to 2 hours to complete. After you reinstall the operating system, you must also reinstall the device drivers, virus protection program, and other software.

 **NOTICE:** The *Operating System* CD provides options for reinstalling Windows XP. The options can overwrite files and possibly affect programs installed on your hard drive. Therefore, do not reinstall Windows XP unless a Dell technical support representative instructs you to do so.

 **NOTICE:** To prevent conflicts with Windows XP, disable any virus protection software installed on your computer before you reinstall Windows XP. See the documentation that came with the software for instructions.

Booting From the Operating System CD

- 1 Save and close any open files and exit any open programs.
- 2 Insert the *Operating System* CD. Click **Exit** if **Install Windows XP** message appears.
- 3 Restart the computer.
- 4 Press <F12> immediately after the DELL™ logo appears.

If the operating system logo appears, wait until you see the Windows desktop, and then shut down the computer and try again.

- 5 Press the arrow keys to select **CD-ROM**, and press <Enter>.
- 6 When the **Press any key to boot from CD** message appears, press any key.

Windows XP Setup

- 1 When the **Windows XP Setup** screen appears, press <Enter> to select **To set up Windows now**.
- 2 Read the information on the **Microsoft Windows Licensing Agreement** screen, and press <F8> to accept the license agreement.
- 3 If your computer already has Windows XP installed and you want to recover your current Windows XP data, type *r* to select the repair option, and remove the CD.
- 4 If you want to install a new copy of Windows XP, press <Esc> to select that option.
- 5 Press <Enter> to select the highlighted partition (recommended), and follow the instructions on the screen.

The **Windows XP Setup** screen appears, and the operating system begins to copy files and install the devices. The computer automatically restarts multiple times.

 **NOTE:** The time required to complete the setup depends on the size of the hard drive and the speed of your computer.

-  **NOTICE:** Do not press any key when the following message appears: Press any key to boot from the CD.
- 6 When the **Regional and Language Options** screen appears, select the settings for your location and click **Next**.
 - 7 Enter your name and organization (optional) in the **Personalize Your Software** screen, and click **Next**.
 - 8 At the **Computer Name and Administrator Password** window, enter a name for your computer (or accept the one provided) and a password, and click **Next**.
 - 9 If the **Modem Dialing Information** screen appears, enter the requested information and click **Next**.
 - 10 Enter the date, time, and time zone in the **Date and Time Settings** window, and click **Next**.
 - 11 If the **Networking Settings** screen appears, click **Typical** and click **Next**.
 - 12 If you are reinstalling Windows XP Professional and you are prompted to provide further information regarding your network configuration, enter your selections. If you are unsure of your settings, accept the default selections.

Windows XP installs the operating system components and configures the computer. The computer automatically restarts.

-  **NOTICE:** Do not press any key when the following message appears: Press any key to boot from the CD.
- 13 When the **Welcome to Microsoft** screen appears, click **Next**.
 - 14 When the **How will this computer connect to the Internet?** message appears, click **Skip**.
 - 15 When the **Ready to register with Microsoft?** screen appears, select **No, not at this time** and click **Next**.
 - 16 When the **Who will use this computer?** screen appears, you can enter up to five users.
 - 17 Click **Next**.
 - 18 Click **Finish** to complete the setup, and remove the CD.
 - 19 Reinstall the appropriate drivers with the *Drivers and Utilities* CD.
 - 20 Reinstall your virus protection software.
 - 21 Reinstall your programs.

 **NOTE:** To reinstall and activate your Microsoft Office or Microsoft Works Suite programs, you need the Product Key number located on the back of the Microsoft Office or Microsoft Works Suite CD sleeve.

Using the Drivers and Utilities CD

To use the *Drivers and Utilities* CD (also known as the ResourceCD) while you are running the Windows operating system:

 **NOTE:** To access device drivers and user documentation, you must use the *Drivers and Utilities* CD while you are running Windows.

- 1 Turn on the computer and allow it to boot to the Windows desktop.
- 2 Insert the *Drivers and Utilities* CD into the CD drive.

If you are using the *Drivers and Utilities* CD for the first time on this computer, the **ResourceCD Installation** window opens to inform you that the *Drivers and Utilities* CD is about to begin installation.

- 3 Click **OK** to continue.
To complete the installation, respond to the prompts offered by the installation program.
- 4 Click **Next** at the **Welcome Dell System Owner** screen.
- 5 Select the appropriate **System Model**, **Operating System**, **Device Type**, and **Topic**.

Drivers for Your Computer

To display a list of device drivers for your computer:

- 1 Click **My Drivers** in the **Topic** drop-down menu.
The *Drivers and Utilities* CD scans your computer's hardware and operating system, and then a list of device drivers for your system configuration is displayed on the screen.
- 2 Click the appropriate driver and follow the instructions to download the driver to your computer.

To view all available drivers for your computer, click **Drivers** from the **Topic** drop-down menu.

Index

B

beep codes, 22

C

CD

operating system, 7

computer

beep codes, 22

restore to previous state, 25

conflicts

software and hardware
incompatibilities, 24

D

Dell

premier support website, 6

support site, 6

Dell Diagnostics, 17

Dell Premier Support
website, 6

Device Manager, 24

diagnostic lights, 19-20

diagnostics

beep codes, 22

Dell, 17

Drivers and Utilities CD, 5

lights, 19-20

documentation

device, 5

online, 6

Quick Reference, 5

ResourceCD, 5

User's Guide, 5

drivers

ResourceCD, 5

Drivers and Utilities CD, 5

E

error messages

beep codes, 22

diagnostic lights, 19-20

H

hardware

beep codes, 22

conflicts, 24

Dell Diagnostics, 17

Hardware Troubleshooter, 24

Help and Support Center, 7

I

IRQ conflicts, 24

L

labels

Microsoft Windows, 6

Service Tag, 6

light, 19

lights

back of computer, 20

diagnostic, 19-20

front of computer, 19

power button, 19

system, 19

M

Microsoft Windows label, 6

O

Operating System

CD, 7

Installation Guide, 7

operating system

reinstalling Windows XP, 26

Operating System CD, 7

P

- power light, 19
- problems
 - beep codes, 22
 - conflicts, 24
 - Dell Diagnostics, 17
 - diagnostic lights, 19-20
 - restore to previous state, 25

R

- reinstalling
 - Drivers and Utilities CD, 5
 - ResourceCD, 5
 - Windows XP, 26
- ResourceCD
 - Dell Diagnostics, 17

S

- Service Tag, 6
- software
 - conflicts, 24
- stand
 - attach, 10
 - remove, 10
- system lights, 19
- System Restore, 25

T

- troubleshooting
 - conflicts, 24
 - Dell Diagnostics, 17
 - diagnostic lights, 19-20
 - Hardware Troubleshooter, 24
 - Help and Support Center, 7
 - restore to previous state, 25

U

- User's Guide, 5

W

- Windows 2000
 - Device Manager, 24
 - Hardware Troubleshooter, 24
- Windows XP
 - Hardware Troubleshooter, 24
 - Help and Support Center, 7
 - reinstalling, 26
 - System Restore, 25

Dell™ OptiPlex™ 170L

Guide de référence rapide

Modèles MTC2 et DHS

www.dell.com | support.dell.com

Remarques, avis et précautions



REMARQUE : Une REMARQUE fournit des informations importantes qui vous aident à mieux utiliser votre ordinateur.



AVIS : Un AVIS vous avertit d'un risque de dommage matériel ou de perte de données et vous indique comment éviter le problème.



PRÉCAUTION : Une PRÉCAUTION indique un risque potentiel d'endommagement du matériel, de blessure corporelle ou de mort. Dell recommande de ne pas installer la version originale de Windows XP (Gold) sur cette plate-forme.

Si vous avez acheté un ordinateur Dell™ série n, aucune des références faites dans ce document aux systèmes d'exploitation Microsoft® Windows® n'est applicable.

Le CD *Pilotes et utilitaires* (ResourceCD), les supports de système d'exploitation et les *Guides de référence rapide* sont disponibles en option et peuvent ne pas être fournis avec tous les ordinateurs.

Les informations contenues dans ce document sont sujettes à modification sans préavis.

© 2004 Dell Inc. Tous droits réservés.

Toute reproduction sous quelque forme que ce soit sans l'autorisation écrite de Dell Inc. est strictement interdite.

Marques utilisées dans ce texte : *Dell*, le logo *DELL* et *OptiPlex* sont des marques de Dell Inc. ; *Microsoft* et *Windows* sont des marques déposées de Microsoft Corporation.

D'autres marques et noms commerciaux peuvent être utilisés dans ce document pour faire référence aux entités se réclamant de ces marques et de ces noms ou à leurs produits. Dell Inc. dénie tout intérêt propriétaire dans les marques et les noms commerciaux autres que les siens.

Modèles MTC2 et DHS

Septembre 2004



Réf. D7234

Rév. A00

Sommaire

Trouver des informations relatives à votre ordinateur	37
À propos des petits ordinateurs de bureau	40
Vues avant et arrière	40
À l'intérieur de votre ordinateur	41
Fixation et retrait du piédestal de l'ordinateur.	42
À propos de votre ordinateur mini-tour	43
Vues avant et arrière	43
À l'intérieur de votre ordinateur	44
Configuration de votre ordinateur.	45
Petit ordinateur de bureau.	46
Ordinateur mini-tour.	47
Configuration terminée.	48
Petit ordinateur de bureau.	48
Ordinateur mini-tour.	48
Résolution des problèmes	49
Diagnostics Dell.	49
Voyants du système	52
Voyants de diagnostic	53
Codes sonores	55
Exécution de l'utilitaire Dell™ IDE Hard Drive Diagnostics (Diagnostics de disque dur IDE Dell™)	57
Résolution des problèmes d'incompatibilité logicielle et matérielle.	57
Utilisation de la fonction Restauration du système de Microsoft® Windows® XP	58
Réinstallation de Microsoft® Windows® XP	60
Utilisation du CD Drivers and Utilities (Pilotes et utilitaires).	63
Index	65

Trouver des informations relatives à votre ordinateur

Que recherchez-vous ?	Consultez les éléments suivants
<ul style="list-style-type: none">• Programme de diagnostics pour mon ordinateur• Pilotes pour mon ordinateur• Documentation concernant mon ordinateur• Documentation concernant mon périphérique• Logiciel DSS (Desktop System Software)	<p>CD Drivers and Utilities (Pilotes et utilitaires) (également appelé ResourceCD)</p> <p>La documentation et les pilotes sont déjà installés sur votre ordinateur. Le CD permet de réinstaller des pilotes, d'exécuter les Diagnostics Dell ou d'accéder à votre documentation.</p>  <p>Des fichiers « readme » (lisez-moi) peuvent être inclus sur votre CD afin de fournir des mises à jour de dernière minute concernant des modifications techniques apportées à votre système ou des informations de référence destinées aux techniciens ou aux utilisateurs expérimentés.</p> <p>REMARQUE : Les pilotes les plus récents et des mises à jour de la documentation sont disponibles sur le site support.dell.com.</p> <p>REMARQUE : Le <i>CD Drivers and Utilities (Pilotes et utilitaires)</i> est disponible en option et peut ne pas être fourni avec tous les ordinateurs.</p>
<ul style="list-style-type: none">• Mises à jour et correctifs du système d'exploitation	<p>Logiciel DSS (Desktop System Software)</p> <p>Situé sur le <i>CD Drivers and Utilities (Pilotes et utilitaires)</i> et disponible sur le site Web de support technique de Dell à l'adresse support.dell.com.</p>
<ul style="list-style-type: none">• Informations sur la garantie• Consignes de sécurité• Informations sur la réglementation• Informations sur l'ergonomie• Contrat de licence utilisateur final	<p>Guide d'informations du produit</p> 

Que recherchez-vous ?

- Comment retirer et remplacer des pièces
- Caractéristiques techniques
- Comment configurer les paramètres système
- Comment dépanner et résoudre les problèmes

- Numéro de service et code de service express
- Étiquette de licence Microsoft Windows

- Pilotes les plus récents pour mon ordinateur
- Réponses aux questions posées au service et support technique
- Discussions en ligne avec le support technique et d'autres utilisateurs
- Documentation sur mon ordinateur

Consultez les éléments suivants***Guide d'utilisation des systèmes Dell™ OptiPlex™******Centre d'aide et de support Microsoft® Windows® XP***

- 1 Cliquez sur le bouton **Start** (Démarrer), puis sur **Help and Support** (Aide et support).
- 2 Cliquez sur **User's and system guides** (Guides d'utilisation et du système), puis sur **User's guides** (Guides d'utilisation).

Le *Guide d'utilisation* est également disponible sur le CD *Drivers and Utilities (Pilotes et utilitaires)*.

Numéro de service et licence Microsoft Windows

Ces étiquettes sont situées sur votre ordinateur.

- Utilisez le numéro de service pour identifier votre ordinateur lorsque vous utilisez **support.dell.com** ou que vous contactez le support technique.
- Entrez le code de service express pour diriger votre appel lorsque vous contactez le support technique. Le code de service express n'est pas disponible dans tous les pays.

**Site Web du support technique de Dell — support.dell.com**

REMARQUE : Sélectionnez votre région pour afficher le site de support technique approprié.

Le site Web du support Dell comporte plusieurs outils en ligne, notamment :

- Solutions — Conseils et astuces de dépannage, articles de techniciens et cours en ligne
- Forum clients — Discussion en ligne avec d'autres clients Dell
- Mises à niveau — Informations de mise à niveau pour les composants tels que la mémoire, le disque dur et le système d'exploitation
- Service clientèle — Coordonnées, statut des commandes, garantie et informations sur les réparations
- Téléchargements — Pilotes, correctifs et mises à jour logicielles
- Référence — Documentation sur l'ordinateur, caractéristiques produit et livres blancs

Que recherchez-vous ?

- État des appels au service clients et historique du support
- Principaux problèmes techniques concernant mon ordinateur
- Questions fréquemment posées
- Téléchargements de fichiers
- Détails sur la configuration de mon ordinateur
- Contrat de service pour mon ordinateur

- Comment utiliser Windows XP
- Documentation sur mon ordinateur
- Documentation pour les périphériques (pour un modem, par exemple)

- Comment réinstaller mon système d'exploitation

Consultez les éléments suivants**Site Web de support technique de Dell Premier — premiersupport.dell.com**

Le site Web de support technique de Dell Premier est personnalisé par type de client : entreprises, administrations et domaine de l'éducation. Ce site n'est pas nécessairement disponible dans toutes les régions.

Centre d'aide et de support technique de Windows

- 1 Cliquez sur le bouton **Start** (Démarrer), puis sur **Help and Support** (Aide et support).
- 2 Tapez un mot ou une phrase pour décrire votre problème, puis cliquez sur l'icône représentant une flèche.
- 3 Cliquez sur la rubrique qui décrit votre problème.
- 4 Suivez les instructions qui s'affichent à l'écran.

CD du Système d'exploitation

Le système d'exploitation est déjà installé sur votre ordinateur. Pour réinstaller votre système d'exploitation, utilisez le CD du *système d'exploitation*. Pour obtenir des instructions, consultez votre Guide d'utilisation des systèmes OptiPlex.



Après avoir réinstallé le système d'exploitation, utilisez le *CDDrivers and Utilities (Pilotes et utilitaires)* pour réinstaller les pilotes des périphériques fournis avec votre ordinateur.

L'étiquette de la clé du produit de votre système d'exploitation se trouve sur votre ordinateur.

REMARQUE : La couleur de votre CD varie en fonction du système d'exploitation que vous avez commandé.

REMARQUE : Les supports de système d'exploitation sont disponibles en option et peuvent ne pas être fournis avec tous les ordinateurs.

-
- Informations relatives à la réglementation sur les modems et type de châssis

DHS — Châssis de petit ordinateur
MTC2 — Châssis de mini-tour

À propos des petits ordinateurs de bureau

Vues avant et arrière

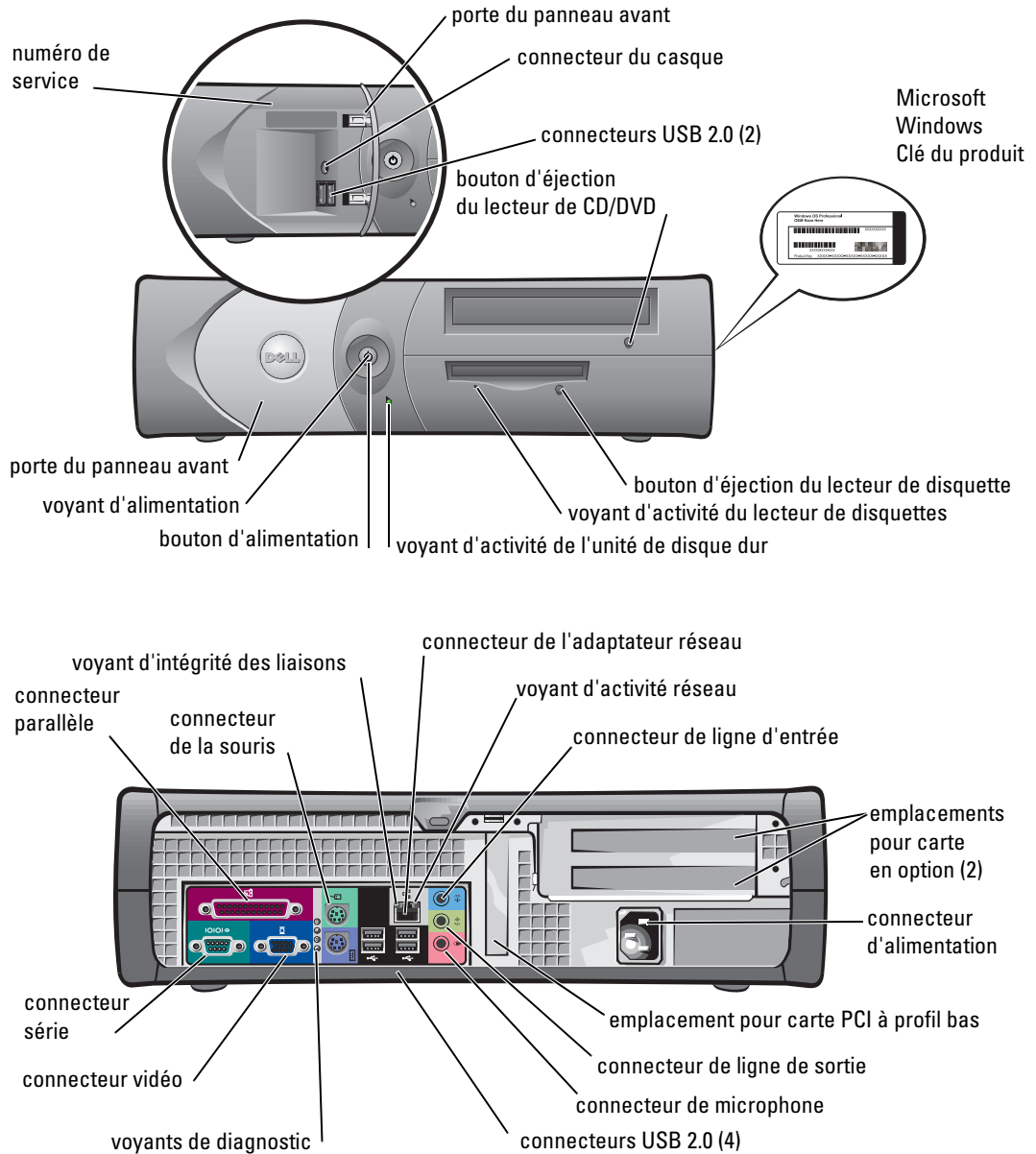

À l'intérieur de votre ordinateur

 **PRÉCAUTION** : Avant de commencer les procédures de cette section, suivez les consignes de sécurité du *Guide d'informations du produit*.

 **PRÉCAUTION** : Pour éviter tout risque d'électrocution, débranchez toujours votre ordinateur de la prise électrique avant de retirer le capot.

 **AVIS** : Faites attention lorsque vous retirez le capot de l'ordinateur afin de ne pas déconnecter par inadvertance des câbles de la carte système.

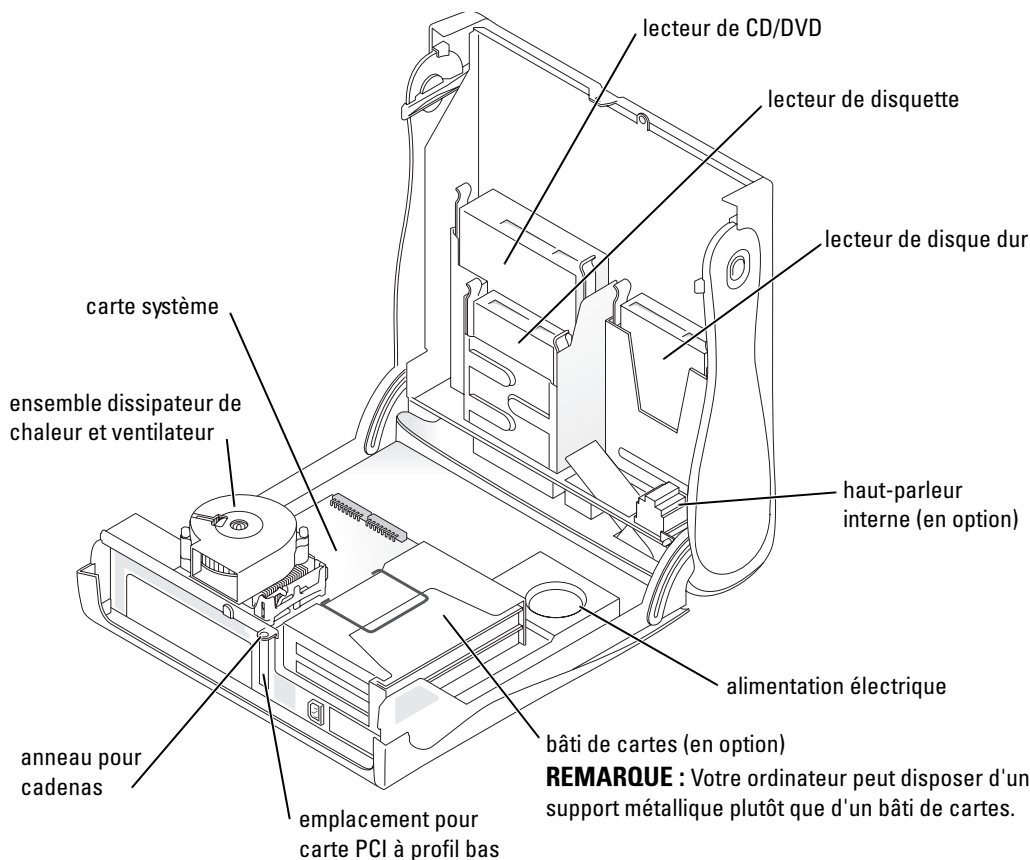

Fixation et retrait du piédestal de l'ordinateur

 **PRÉCAUTION** : Avant de commencer les procédures de cette section, suivez les consignes de sécurité du *Guide d'informations du produit*.

 **REMARQUE** : Placez votre ordinateur sur une surface souple pour éviter de rayer le capot supérieur.

Votre ordinateur peut être utilisé en position verticale ou horizontale.

Pour utiliser l'ordinateur en position verticale, vous devez fixer le piédestal :

- 1 Positionnez l'ordinateur sur son côté droit afin d'orienter les baies d'unité vers le bas, puis fixez le piédestal sur ce qui était le côté gauche de l'ordinateur :
 - a Positionnez le piédestal comme indiqué sur la figure suivante en alignant l'orifice du piédestal avec le bouton de fixation situé sur le côté du capot.
 - b Alignez la vis imperdable du piédestal avec l'orifice des vis sur le capot, puis serrez la vis.
- 2 Orientez l'ordinateur afin de placer le piédestal en bas et les unités en haut.

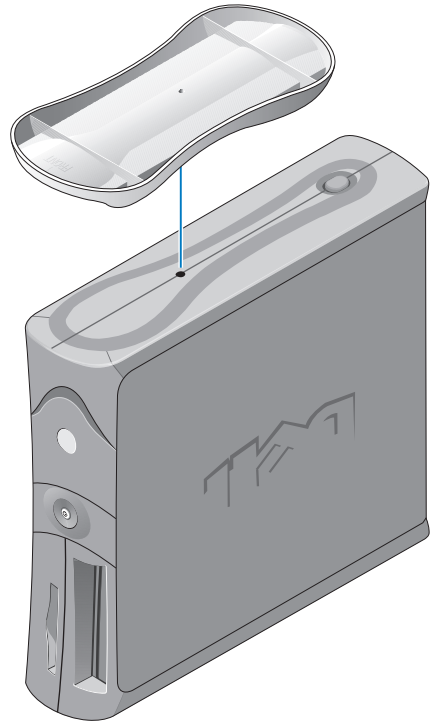

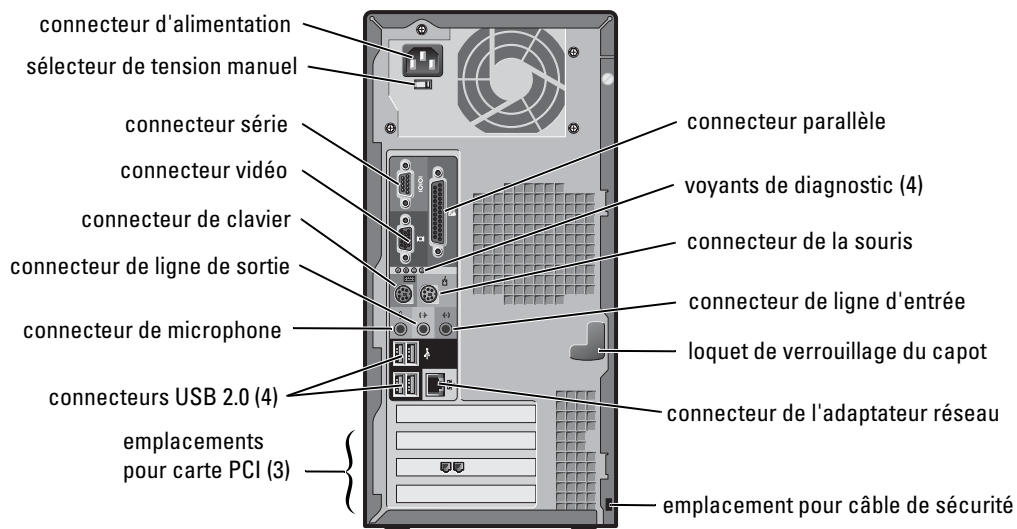
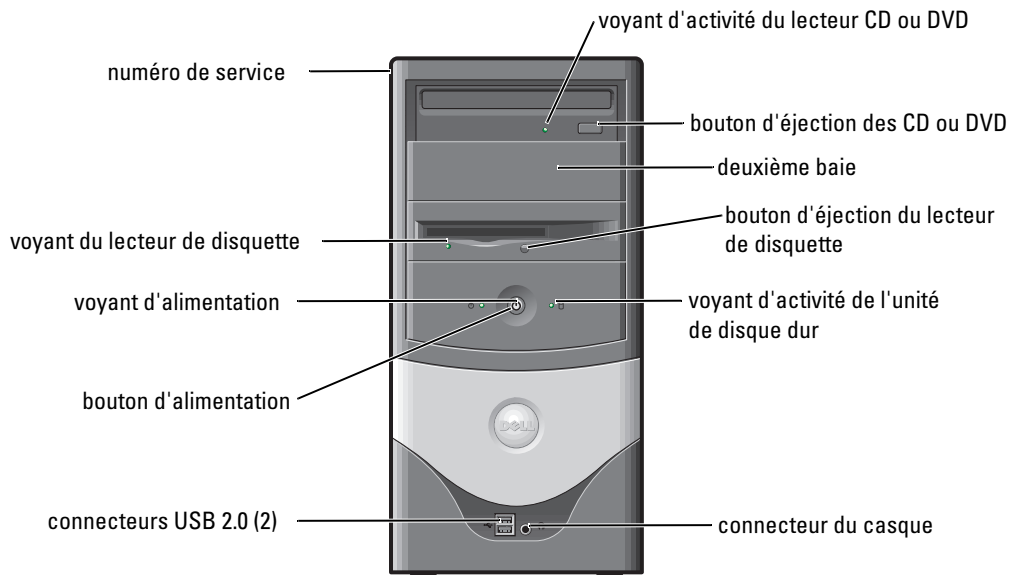

À propos de votre ordinateur mini-tour

Vues avant et arrière



À l'intérieur de votre ordinateur

-  **PRÉCAUTION :** Avant de commencer les procédures de cette section, suivez les consignes de sécurité du *Guide d'informations du produit*.
-  **PRÉCAUTION :** Pour éviter tout risque d'électrocution, débranchez toujours votre ordinateur de la prise électrique avant de retirer le capot.
-  **AVIS :** Faites attention lorsque vous retirez le capot de l'ordinateur afin de ne pas déconnecter par inadvertance des câbles de la carte système.

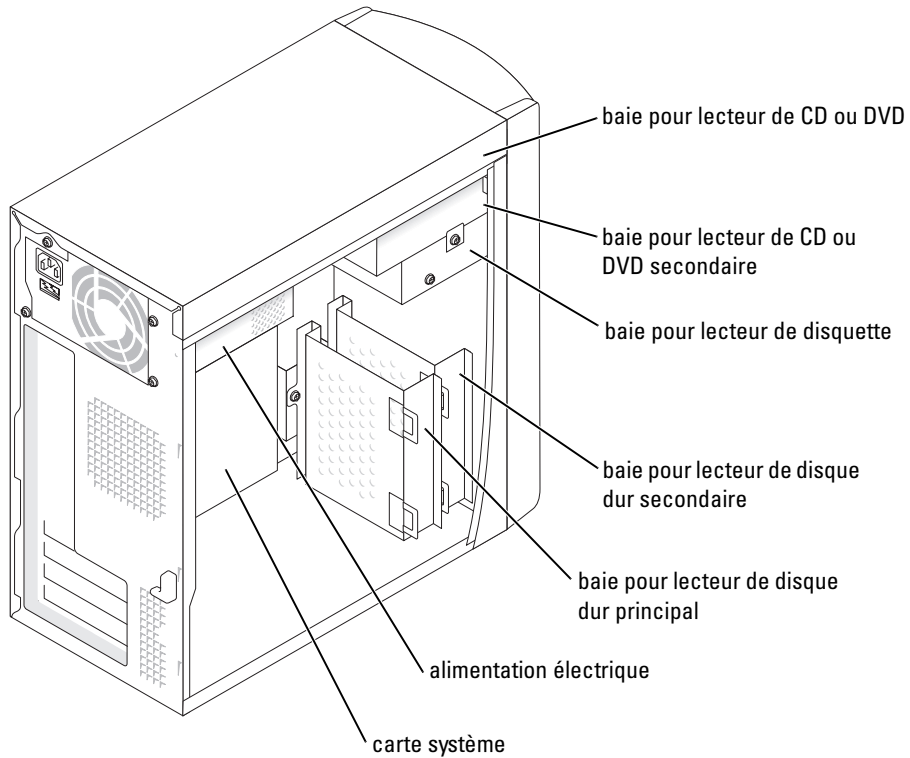

Configuration de votre ordinateur

 **PRÉCAUTION** : Avant d'effectuer les procédures de cette section, suivez les consignes de sécurité du *Guide d'informations du produit*.

 **AVIS** : Si une carte d'expansion est installée sur votre ordinateur (une carte modem, par exemple), connectez le câble approprié à la carte et non *pas* au connecteur situé sur le panneau arrière de l'ordinateur.

Votre ordinateur ne sera correctement configuré qu'une fois toutes ces étapes réalisées. Consultez les illustrations appropriées qui suivent les instructions.

1 Connectez le clavier et la souris.

 **AVIS** : Vous ne devez pas utiliser une souris PS/2 et USB simultanément.

 **REMARQUE** : Si vous disposez d'un clavier ou d'une souris clavier USB, utilisez les connecteurs USB situés à l'arrière de l'ordinateur.

2 Connectez le modem ou le câble réseau.

Insérez le câble réseau (et non la ligne téléphonique) dans le connecteur réseau. Si vous disposez d'un modem en option, branchez la ligne téléphonique à ce dernier.

 **AVIS** : Ne branchez pas de câble modem sur la carte réseau. La tension de la ligne de communication téléphonique risquerait d'endommager l'adaptateur réseau.

3 Connectez le moniteur.

Alignez puis insérez avec précaution le câble du moniteur, de manière à ne pas tordre les broches du connecteur. Resserrez les vis à ailettes des connecteurs de câble.

 **REMARQUE** : Sur certains moniteurs, le connecteur vidéo est placé sous l'arrière de l'écran. Consultez la documentation fournie avec votre moniteur pour connaître les emplacements des connecteurs.

4 Connectez les haut-parleurs.

5 Connectez les cordons d'alimentation électrique à l'ordinateur, au moniteur et aux périphériques, puis insérez les autres extrémités des cordons dans les prises électriques.

6 Vérifiez que le commutateur indique la tension adaptée à votre emplacement. Votre ordinateur est équipé d'un commutateur manuel de sélection de la tension. Les ordinateurs dotés d'un commutateur manuel de sélection de la tension sur le panneau arrière doivent être configurés manuellement pour fonctionner avec la tension correcte.





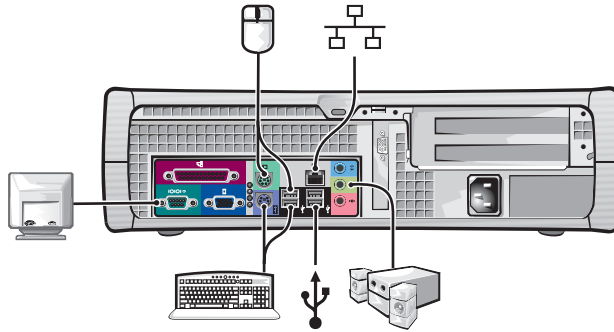

 **AVIS** : Pour éviter d'endommager un ordinateur avec un sélecteur de tension manuel, configurez celui-ci pour une tension la plus proche possible de l'alimentation CA de votre pays.

 **REMARQUE** : Avant d'installer tout périphérique ou logiciel non fourni avec votre ordinateur, lisez la documentation livrée avec le logiciel ou le périphérique, ou contactez le vendeur pour vérifier leur compatibilité avec votre ordinateur et votre système d'exploitation.

Petit ordinateur de bureau

Configuration sans cartes



	moniteur
	clavier
	souris
	haut-parleurs
	réseau
	USB

Configuration avec cartes

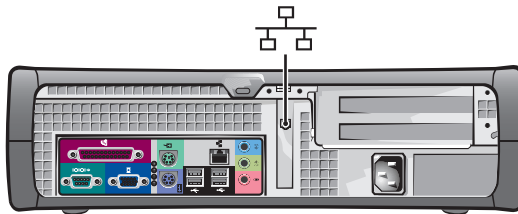

	réseau
---	--------

Ordinateur mini-tour

Configuration sans cartes

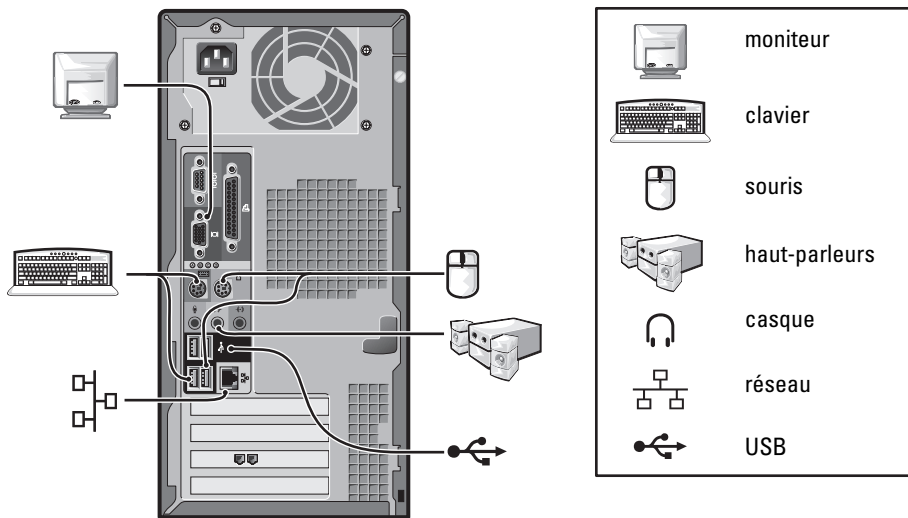

Configuration avec cartes

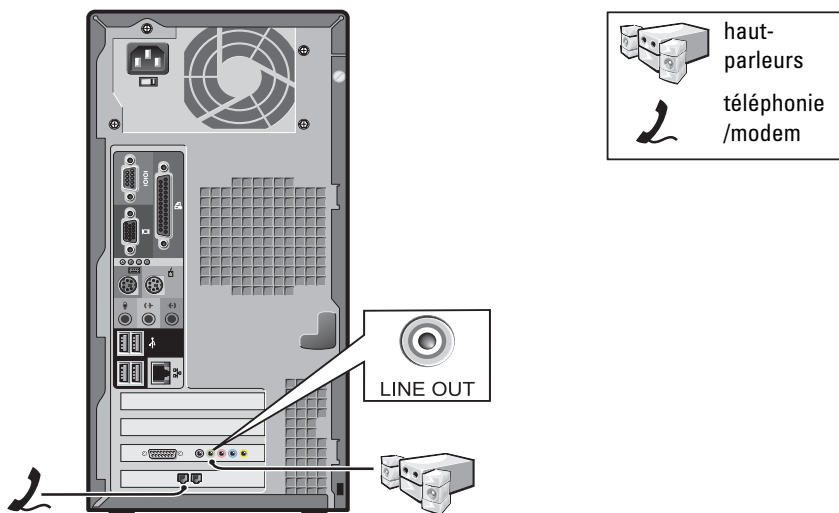

Configuration terminée

Petit ordinateur de bureau

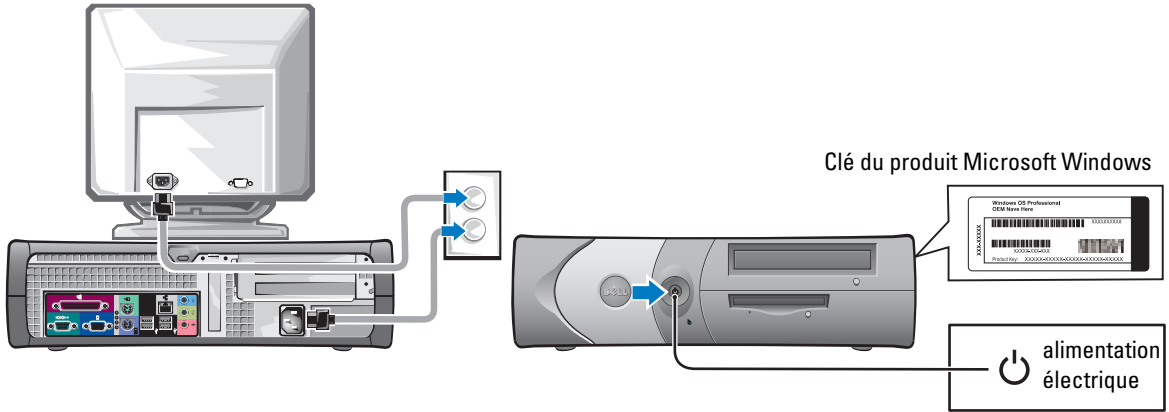

Ordinateur mini-tour

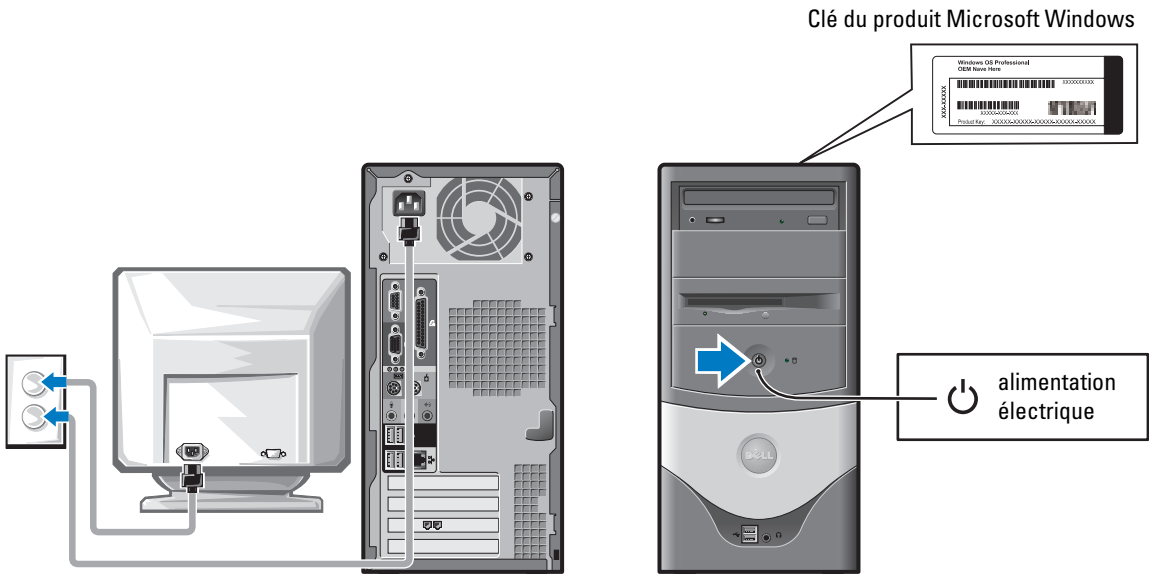

Résolution des problèmes

Dell fournit un certain nombre d'outils qui vous aideront si votre ordinateur ne fonctionne pas de la manière escomptée. Pour obtenir les dernières informations sur le dépannage disponibles pour votre ordinateur, consultez le site Web du support technique de Dell à l'adresse support.dell.com.

Si des problèmes nécessitant l'aide de Dell surviennent, rédigez une description détaillée de l'erreur, des codes sonores ou des voyants de diagnostics, notez votre code de service express et votre numéro de service et contactez Dell depuis l'endroit où se trouve votre ordinateur.

Reportez-vous à la section « Trouver des informations relatives à votre ordinateur » page 37 pour obtenir un exemple de code de service express et de numéro de service.

Code de service express : _____

Numéro de service : _____

Diagnostics Dell



PRÉCAUTION : Avant de commencer les procédures de cette section, suivez les consignes de sécurité du *Guide d'informations du produit*.

Quand utiliser les Diagnostics Dell

Si vous rencontrez un problème lors de l'utilisation de votre ordinateur, exécutez les vérifications répertoriées dans la section « Résolution de problèmes » de votre *Guide d'utilisation* en ligne et exécutez les Diagnostics Dell avant de contacter le service d'assistance technique de Dell.

Il est recommandé d'imprimer ces procédures avant de commencer.



AVIS : Les Diagnostics Dell fonctionnent uniquement sur les ordinateurs Dell™.

Ouvrez le programme de configuration du système, étudiez les informations de configuration de votre ordinateur, puis assurez-vous que le périphérique que vous souhaitez tester s'affiche dans le programme de configuration du système et qu'il est actif.

Lancez les Diagnostics Dell à partir de votre disque dur ou du CD *Drivers and Utilities* (*Pilotes et utilitaires*) en option (également appelé ResourceCD).

Démarrage des Diagnostics Dell à partir de votre disque dur

- 1 Mettez votre ordinateur sous tension (ou redémarrez-le).
- 2 Lorsque le logo DELL™ apparaît, appuyez immédiatement sur <F12>.



REMARQUE : Si un message indique qu'aucune partition des Diagnostics Dell n'a été trouvée, exécutez les Diagnostics Dell à partir du CD *Drivers and Utilities* (*Pilotes et utilitaires*).

Si vous attendez trop longtemps et que le logo du système d'exploitation apparaît, patientez jusqu'à ce que le bureau Microsoft® Windows® s'affiche. Arrêtez ensuite votre ordinateur et faites une nouvelle tentative.

- 3 Lorsque la liste des périphériques d'amorçage s'affiche, sélectionnez **Boot to Utility Partition** (Initialiser à partir de l'utilitaire de diagnostics) et appuyez sur <Entrée>.
- 4 Lorsque le **menu principal** des Diagnostics Dell s'affiche, sélectionnez le test à exécuter.

Démarrage des Diagnostics Dell à partir du CD Drivers and Utilities (Pilotes et utilitaires) en option

- 1 Insérez le CD *Drivers and Utilities (Pilotes et utilitaires)*.
- 2 Arrêtez puis redémarrez l'ordinateur.

Lorsque le logo Dell apparaît, appuyez immédiatement sur <F12>.

Si vous attendez trop longtemps et que le logo Windows s'affiche, attendez encore jusqu'à ce que le Bureau Windows s'affiche. Éteignez alors votre ordinateur et faites une nouvelle tentative.



REMARQUE : Les étapes suivantes modifient la séquence d'amorçage pour une exécution uniquement. Lors du prochain démarrage, l'ordinateur s'initialise en fonction des périphériques spécifiés dans le programme de configuration du système.

- 3 Lorsque la liste des périphériques d'amorçage s'affiche, sélectionnez **IDE CD-ROM Device** (Périphérique CD-ROM IDE) et appuyez sur <Entrée>.
- 4 Sélectionnez **IDE CD-ROM Device** (Périphérique CD-ROM IDE) dans le menu d'amorçage du CD.
- 5 Sélectionnez l'option **Boot from CD-ROM** (Initialiser à partir du CD-ROM) dans le menu qui s'affiche.
- 6 Tapez 1 pour lancer le menu du CD ResourceCD.
- 7 Tapez 2 pour démarrer les Diagnostics Dell.
- 8 Sélectionnez **Run the 32 Bit Dell Diagnostics** (Exécuter les Diagnostics Dell 32 bits) dans la liste numérotée. Si plusieurs versions sont répertoriées, sélectionnez la version appropriée pour votre ordinateur.
- 9 Lorsque le **menu principal** des Diagnostics Dell s'affiche, sélectionnez le test à exécuter.

Menu principal des Diagnostics Dell

- 1 Une fois les Diagnostics Dell chargés et l'écran **Main Menu** (Menu principal) affiché, cliquez sur le bouton correspondant à l'option souhaitée.

Option	Fonction
Express Test (Test rapide)	Exécute un test rapide des périphériques. En règle générale, ce test prend 10 à 20 minutes et n'exige aucune intervention de votre part. Exécutez le test rapide en premier pour augmenter la possibilité de déterminer le problème rapidement.

Option	Fonction <i>(suite)</i>
Extended Test (Test complet)	Exécute un test approfondi des périphériques. En règle générale, ce test prend une heure ou plus et nécessite que vous répondiez régulièrement à des questions.
Custom Test (Test personnalisé)	Teste un périphérique spécifique. Vous pouvez personnaliser les tests que vous souhaitez exécuter.
Symptom Tree (Arborescence des symptômes)	Répertorie les symptômes rencontrés les plus communs et vous permet de sélectionner un test selon le symptôme du problème auquel vous êtes confronté.

- Si un problème est rencontré lors d'un test, un message indiquant le code d'erreur et une description du problème s'affiche. Notez le code d'erreur et la description du problème et suivez les instructions à l'écran.

Si vous ne pouvez pas résoudre le problème, contactez Dell.



REMARQUE : Le numéro de service de votre ordinateur est affiché au sommet de chaque écran de test. Si vous contactez Dell, le service de support technique vous demandera votre numéro de service.

- Si vous exécutez un test à partir de l'option **Custom Test** (Test personnalisé) ou **Symptom Tree** (Liste des symptômes), cliquez sur l'onglet approprié, tel que décrit dans le tableau suivant, pour obtenir de plus amples informations.

Onglet	Fonction
Results (Résultats)	Affiche les résultats du test et les conditions d'erreur rencontrées.
Errors (Erreurs)	Affiche les conditions d'erreur rencontrées, les codes d'erreur et la description du problème.
Help (Aide)	Décrit le test et peut indiquer les conditions requises pour exécuter le test.
Configuration	Affiche la configuration matérielle du périphérique sélectionné. Les Diagnostics Dell obtiennent des informations de configuration de tous les périphériques à partir du programme de configuration du système, de la mémoire et de divers tests internes et les affichent dans la liste des périphériques, dans le volet gauche de l'écran. La liste des périphériques risque de ne pas afficher les noms de tous les composants installés sur votre ordinateur ou de tous les périphériques reliés à celui-ci.
Parameters (Paramètres)	Vous permet de personnaliser le test en modifiant ses paramètres.

- Lorsque les tests sont terminés, si vous exécutez les Diagnostics Dell à partir du CD *Drivers and Utilities (Pilotes et utilitaires)*, retirez le CD.
- Fermez l'écran de test pour revenir à l'écran **Main Menu** (Menu principal). Pour quitter les Diagnostics Dell et redémarrer l'ordinateur, fermez l'écran **Main Menu** (Menu principal).

Voyants du système

Le voyant d'alimentation peut indiquer un problème concernant l'ordinateur.

Voyant d'alimentation	Description du problème	Solution proposée
Vert fixe	L'ordinateur est sous tension et fonctionne normalement.	Aucune action corrective n'est requise.
Vert clignotant	L'ordinateur est en mode suspension (Microsoft® Windows® 2000 et Windows XP).	Pour réactiver l'ordinateur, appuyez sur le bouton de l'alimentation, déplacez la souris ou appuyez sur une touche du clavier.
Clignote plusieurs fois en vert, puis s'éteint	Il y a une erreur de configuration.	Consultez la section « Voyants de diagnostic » page 53 pour savoir si le problème spécifique est identifié.
Jaune fixe	Les Diagnostics Dell exécutent actuellement un test, ou un périphérique de la carte système est peut-être défectueux ou mal installé.	Si les Diagnostics Dell sont en cours d'exécution, laissez le test se terminer. Consultez la section « Voyants de diagnostic » page 53 pour savoir si le problème spécifique est identifié. Si l'ordinateur ne démarre pas, contactez Dell pour obtenir une assistance technique.
Voyant jaune clignotant	Une panne d'électricité ou une défaillance de la carte système s'est produite.	Consultez la section « Voyants de diagnostic » page 53 pour savoir si le problème spécifique est identifié. Reportez-vous à la section « Problèmes liés à l'alimentation » de votre <i>Guide d'utilisation</i> en ligne.
Vert fixe et code sonore durant le POST	Un problème a été détecté lors de l'exécution de BIOS.	Pour obtenir des instructions sur l'établissement d'un diagnostic du code sonore, reportez-vous à la section « Codes sonores » page 55. Consultez également la section « Voyants de diagnostic » page 53 pour savoir si le problème spécifique est identifié.
Voyant d'alimentation vert fixe, aucun code sonore et aucune vidéo durant le POST	Le moniteur ou la carte graphique est peut être défectueux(se) ou installé(e) de manière incorrecte.	Consultez la section « Voyants de diagnostic » page 53 pour savoir si le problème spécifique est identifié.

Voyant d'alimentation	Description du problème	Solution proposée
Voyant d'alimentation vert fixe et aucun code sonore, mais l'ordinateur se verrouille durant le POST	Un périphérique intégré de la carte système peut être défaillant.	Consultez la section « Voyants de diagnostic » page 53 pour savoir si le problème spécifique est identifié. Si le problème n'est pas identifié, contactez Dell pour obtenir une assistance technique.





Voyants de diagnostic

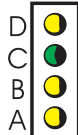

PRÉCAUTION : Avant de commencer les procédures de cette section, suivez les consignes de sécurité du *Guide d'informations du produit*.

Afin de vous aider à résoudre vos problèmes, votre ordinateur est muni de quatre voyants sur le panneau arrière : « A », « B », « C » et « D ». Ces voyants peuvent être jaunes ou verts. Lorsque l'ordinateur démarre normalement, le comportement ou les codes des voyants changent au fur et à mesure de l'avancement du processus de démarrage. Si la partie POST du démarrage du système s'effectue correctement, les quatre voyants sont vert fixe. Si l'ordinateur ne fonctionne pas correctement lors du processus POST, le comportement des voyants peut vous aider à identifier l'emplacement du problème.

Comportement des voyants	Description du problème	Solution proposée
 D ○ éteint C ○ éteint B ○ éteint A ○ éteint	L'ordinateur est éteint ou un échec éventuel pré-BIOS est survenu.	<ul style="list-style-type: none"> Vérifiez que l'ordinateur est branché à une prise électrique qui fonctionne et que vous avez appuyé sur le bouton d'alimentation.
 D ● jaune C ● vert B ● jaune A ● jaune	Une défaillance du processeur semble s'être produite.	<ul style="list-style-type: none"> Réinstallez le processeur et redémarrez l'ordinateur.

Comportement des voyants	Description du problème	Solution proposée
 <p>D vert C vert B jaune A jaune</p>	Des modules de mémoire sont détectés mais une panne de mémoire s'est produite.	<ul style="list-style-type: none"> • Si un module de mémoire est installé, réinstallez-le et redémarrez l'ordinateur. • Si deux modules de mémoire sont installés, retirez-les, réinstallez un module, puis redémarrez l'ordinateur. Si l'ordinateur démarre normalement, réinstallez le second module. • Installez correctement la mémoire de travail du même type sur votre ordinateur, si celle-ci est disponible. • Si le problème persiste, contactez Dell.
 <p>D jaune C jaune B vert A jaune</p>	Une défaillance d'une carte d'extension PCI semble s'être produite.	<ul style="list-style-type: none"> • Déterminez s'il existe un conflit en retirant une carte (autre que la carte vidéo), puis en redémarrant l'ordinateur. • Si le problème persiste, réinstallez la carte retirée, retirez une autre carte, puis redémarrez l'ordinateur. • Renouvelez cette opération avec chaque carte. Si l'ordinateur redémarre correctement, recherchez les conflits de ressources avec la dernière carte retirée de l'ordinateur (reportez-vous à la section « Résolution des problèmes d'incompatibilité logicielle et matérielle » page 57). • Déplacez les cartes une par une vers un autre emplacement PCI et redémarrez l'ordinateur après chaque déplacement. • Si le problème persiste, contactez Dell.
 <p>D jaune C vert B vert A jaune</p>	Une défaillance du lecteur IDE semble s'être produite.	<ul style="list-style-type: none"> • Remettez en place tous les câbles d'alimentation et de données du lecteur IDE, puis redémarrez l'ordinateur.
 <p>D vert C vert B vert A jaune</p>	Une défaillance de l'USB semble s'être produite.	<ul style="list-style-type: none"> • Réinstallez tous les périphériques USB, vérifiez les connexions des câbles et redémarrez l'ordinateur.

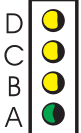
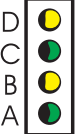
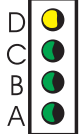
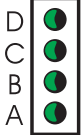
Comportement des voyants	Description du problème	Solution proposée
 <p>D jaune C jaune B jaune A vert</p>	Aucun module de mémoire n'est détecté.	<ul style="list-style-type: none"> • Réinstallez tous les modules de mémoire et redémarrez l'ordinateur. • Pour éliminer toute éventualité de connecteur de mémoire défectueux, supprimez tous les modules de mémoire, réinstallez un module de mémoire (si l'ordinateur prend en charge un seul module), puis redémarrez l'ordinateur. Si l'ordinateur démarre normalement, déplacez le module de mémoire vers un autre connecteur et redémarrez l'ordinateur. Poursuivez jusqu'à ce que vous puissiez identifier le connecteur défectueux ou réinstallez tous les modules sans erreur.
 <p>D jaune C vert B jaune A vert</p>	Des modules de mémoire sont détectés mais il existe une erreur de compatibilité ou de configuration de mémoire.	<ul style="list-style-type: none"> • Vérifiez qu'il n'existe aucune exigence particulière au niveau du positionnement des modules et des connecteurs de mémoire (pour plus d'informations, reportez-vous à la section « Mémoire » du <i>Guide d'utilisation</i> en ligne). • Vérifiez que les modules de mémoire que vous installez sont compatibles avec votre ordinateur. • Si le problème persiste, contactez Dell.
 <p>D jaune C vert B vert A vert</p>	Une autre panne s'est produite.	<ul style="list-style-type: none"> • Assurez-vous que les câbles sont correctement connectés entre la carte système et tous les lecteurs de disque dur installés. • Lisez le message qui s'affiche sur l'écran du moniteur. • Si le problème persiste, contactez Dell.
 <p>D vert C vert B vert A vert</p>	L'ordinateur fonctionne normalement après le POST.	• Aucune

Codes sonores

Votre ordinateur peut émettre une série de signaux sonores lors du démarrage si le moniteur ne peut pas afficher les erreurs ou les problèmes éventuels. Cette série de signaux sonores, appelée le code sonore, permet d'identifier un problème. Un des codes sonores possibles (code 1-3-1) est composé d'un signal, d'une série de trois signaux, puis d'un autre signal. Ce code sonore vous indique que l'ordinateur a rencontré un problème de mémoire.

Si votre ordinateur émet un signal lors du démarrage :

- 1 Notez le code du signal sonore.
- 2 Reportez-vous à la section « Diagnostics Dell » page 49 pour identifier une cause plus sérieuse.
- 3 Contactez Dell pour obtenir une assistance technique.

Code	Cause	Code	Cause
1-1-2	Échec du registre du microprocesseur	3-1-4	Échec du registre de masque d'interruption esclave
1-1-3	Erreur de lecture/écriture en NVRAM	3-2-2	Échec du chargement du vecteur d'interruption
1-1-4	Erreur de total de contrôle du BIOS en mémoire ROM	3-2-4	Échec du test du contrôleur du clavier
1-2-1	Erreur du cadenceur d'intervalle programmable	3-3-1	Panne d'alimentation NVRAM
1-2-2	Erreur d'initialisation des DMA	3-3-2	Configuration de la NVRAM non valide
1-2-3	Erreur de lecture/écriture du registre de page DMA	3-3-4	Échec du test de la mémoire vidéo
1-3	Échec du test de la mémoire vidéo	3-4-1	Erreur d'initialisation de l'écran
1-3-1 à 2-4-4	La mémoire n'est pas correctement identifiée ou utilisée	3-4-2	Échec du retraçage d'écran
3-1-1	Échec du registre DMA esclave	3-4-3	Échec de la recherche de mémoire vidéo
3-1-2	Échec du registre DMA maître	4-2-1	Pas de cadence d'horloge
3-1-3	Échec du registre de masque d'interruption maître	4-2-2	Échec de l'arrêt
4-2-3	Échec Gate A20	4-4-1	Échec du test du port série ou parallèle
4-2-4	Interruption inattendue en mode protégé	4-4-2	Échec de décompression du code vers la mémoire de doublage
4-3-1	Échec de mémoire au-dessus de l'adresse 0FFFFh	4-4-3	Échec du test du coprocesseur mathématique
4-3-3	Échec du compteur 2 de puce d'horloge	4-4-4	Échec du test de la mémoire cache
4-3-4	Arrêt de l'horloge machine		

Exécution de l'utilitaire Dell™ IDE Hard Drive Diagnostics (Diagnostics de disque dur IDE Dell™)

Dell IDE Hard Drive Diagnostics (Diagnostics de disque dur IDE) est un utilitaire qui permet de tester le disque dur afin de le réparer ou de confirmer un échec de celui-ci.

- 1 Allumez l'ordinateur (si ce dernier est déjà allumé, redémarrez-le).
- 2 Lorsque F2= Setup s'affiche dans l'angle supérieur droit de l'écran, appuyez sur <Ctr><Alt><D>.
- 3 Suivez les instructions qui s'affichent à l'écran.

Si une défaillance est signalée, reportez-vous à « Problèmes liés au disque dur » dans la section « Résolution des problèmes » du *Guide d'utilisation* en ligne.

Résolution des problèmes d'incompatibilité logicielle et matérielle

Si un périphérique n'est pas détecté lors de l'installation du système d'exploitation ou lorsqu'il est détecté mais qu'il n'est pas correctement configuré, vous pouvez utiliser l'utilitaire de résolution de problèmes matériels pour résoudre l'incompatibilité. Dans le système d'exploitation Microsoft® Windows® 2000, vous pouvez également utiliser le Gestionnaire de périphériques pour résoudre les incompatibilités.

Windows XP

Pour résoudre les incompatibilités à l'aide de l'utilitaire de résolution de problèmes matériels :

- 1 Cliquez sur le bouton **Start** (Démarrer), puis sur **Help and Support** (Aide et support).
- 2 Tapez `hardware troubleshooter` (utilitaire de résolution des problèmes matériels) dans le champ **Search** (Rechercher), puis cliquez sur la flèche pour lancer la recherche.
- 3 Cliquez sur **Hardware Troubleshooter** (Utilitaire de résolution des problèmes matériels) dans la liste **Search Results** (Résultats de la recherche).
- 4 Dans la liste **Hardware Troubleshooter** (Utilitaire de résolution des problèmes matériels), cliquez sur **I need to resolve a hardware conflict on my computer** (J'ai besoin de résoudre un conflit matériel sur mon ordinateur), puis sur **Next** (Suivant).

Windows 2000

Pour résoudre les incompatibilités à l'aide du Gestionnaire de périphériques :

- 1 Cliquez sur le bouton **Start** (Démarrer), pointez sur **Settings** (Paramètres), puis cliquez sur **Control Panel** (Panneau de configuration).
- 2 Dans la fenêtre **Control Panel** (Panneau de configuration), double-cliquez sur **System** (Système).
- 3 Cliquez sur l'onglet **Hardware** (Matériel).
- 4 Cliquez sur **Device Manager** (Gestionnaire de périphériques).

- 5 Cliquez sur **View** (Afficher), puis sur **Resources by connection** (Ressources par connexion).
- 6 Double-cliquez sur **Interrupt request (IRQ)** [Requête d'interruption (IRQ)].
Les périphériques qui ne sont pas correctement configurés sont signalés par un point d'exclamation jaune (!), ou par un x rouge si le périphérique a été désactivé.
- 7 Double-cliquez sur un périphérique marqué d'un point d'exclamation pour afficher la fenêtre **Properties** (Propriétés).
La zone d'état **Périphérique** de la fenêtre **Properties** (Propriétés) indique les cartes ou périphériques devant être reconfigurés.
- 8 Reconfigurez les périphériques ou supprimez-les à partir du Gestionnaire de périphériques. Pour obtenir des informations sur la configuration du périphérique, reportez-vous à la documentation fournie avec ce dernier.

Pour résoudre les incompatibilités à l'aide de l'utilitaire de résolution de problèmes matériels :

- 1 Cliquez sur le bouton **Start** (Démarrer), puis sur **Help** (Aide).
- 2 Cliquez sur **Troubleshooting and Maintenance** (Dépannage et maintenance) sous l'onglet **Contents** (Sommaire), sur **Windows 2000 troubleshooters** (Utilitaires de résolution de problèmes de Windows 2000), puis sur **Hardware** (Matériel).

Dans la liste **Hardware Troubleshooter** (Utilitaire de résolution des problèmes matériels), cliquez sur **I need to resolve a hardware conflict on my computer** (J'ai besoin de résoudre un conflit matériel sur mon ordinateur), puis sur **Next** (Suivant).

Utilisation de la fonction Restauration du système de Microsoft® Windows® XP

Le système d'exploitation Microsoft® Windows® XP fournit une fonctionnalité Restauration du système qui vous permet de rétablir l'ordinateur à un état de fonctionnement préalable (sans affecter les fichiers de données) si des modifications apportées aux logiciels, au matériel ou à d'autres paramètres du système ont mis l'ordinateur dans un état de fonctionnement non souhaité. Reportez-vous au Centre d'aide et de support technique de Windows pour plus d'informations sur la fonction Restauration du système.



AVIS : Effectuez des sauvegardes régulières de vos fichiers de données. La fonction Restauration du système ne gère pas et ne récupère pas vos fichiers de données.

Création d'un point de restauration

- 1 Cliquez sur le bouton **Start** (Démarrer), puis sur **Help and Support** (Aide et support).
- 2 Cliquez sur **System Restore** (Restauration du système).
- 3 Suivez les instructions qui s'affichent à l'écran.

Restauration de l'ordinateur à un état antérieur

 **AVIS** : Avant de restaurer l'ordinateur à un état antérieur, enregistrez et fermez tous les fichiers ouverts et quittez tous les programmes en cours d'exécution. Ne modifiez, n'ouvrez ou ne supprimez en aucun cas des fichiers ou des programmes tant que la restauration du système n'est pas terminée.

1 Cliquez sur le bouton **Start** (Démarrer), pointez sur **All Programs** (Tous les programmes) → **Accessories** (Accessoires) → **System Tools** (Outils système), puis cliquez sur **System Restore** (Restauration du système).

2 Vérifiez que l'option **Restore my computer to an earlier time** (Restaurer mon ordinateur à une heure antérieure) est activée et cliquez sur **Next** (Suivant).

3 Cliquez sur la date à laquelle vous souhaitez restaurer l'ordinateur.

L'écran **Select a Restore Point** (Sélectionner un point de restauration) affiche un calendrier vous permettant de sélectionner des points de restauration. Toutes les dates du calendrier comportant des points de restauration apparaissent en gras.

4 Sélectionnez un point de restauration, puis cliquez sur **Next** (Suivant).

Si une date du calendrier contient un seul point de restauration, ce dernier est sélectionné automatiquement. Si plusieurs points de restauration sont disponibles, cliquez sur celui que vous souhaitez utiliser.

5 Cliquez sur **Next** (Suivant).

L'écran **Restoration Complete** (Restauration terminée) apparaît une fois que la fonction System Restore (Restauration du système) termine la collecte de données et l'ordinateur redémarre.

6 Une fois l'ordinateur redémarré, cliquez sur **OK**.

Pour changer de point de restauration, répétez les étapes précédentes en utilisant un autre point de restauration ou annulez la restauration.

Annulation de la dernière restauration du système

 **AVIS** : Avant d'annuler la dernière restauration du système, enregistrez et fermez tous les fichiers ouverts et quittez tous les programmes en cours d'exécution. Ne modifiez, n'ouvrez ou ne supprimez en aucun cas des fichiers ou des programmes tant que la restauration du système n'est pas terminée.

1 Cliquez sur le bouton **Start** (Démarrer), pointez sur **All Programs** (Tous les programmes) → **Accessories** (Accessoires) → **System Tools** (Outils système), puis cliquez sur **System Restore** (Restauration du système).

2 Cliquez sur **Undo my last restoration** (Annuler ma dernière restauration), puis sur **Next** (Suivant).

3 Cliquez sur **Next** (Suivant).

L'écran **System Restore** (Restauration du système) apparaît et l'ordinateur redémarre.

4 Une fois l'ordinateur redémarré, cliquez sur **OK**.

Activation de la fonctionnalité Restauration du système

Si vous réinstallez Windows XP avec moins de 200 Mo d'espace disponible sur le disque dur, la fonction Restauration du système est automatiquement désactivée. Pour vérifier si la fonction Restauration du système est activée :

- 1 Cliquez sur le bouton **Start** (Démarrer), puis sur **Control Panel** (Panneau de configuration).
- 2 Cliquez sur **Performance and Maintenance** (Performances et maintenance).
- 3 Cliquez sur **System** (Système).
- 4 Cliquez sur l'onglet **System Restore** (Restauration du système).
- 5 Assurez-vous que l'option **Turn off System Restore** (Désactiver la Restauration du système) est désactivée.

Réinstallation de Microsoft® Windows® XP

Avant de commencer

Si vous envisagez de réinstaller le système d'exploitation Windows XP pour résoudre un problème avec un pilote récemment installé, utilisez d'abord la fonction Device Driver Rollback (Restauration des pilotes de périphériques) de Windows XP. Si le programme Restauration des pilotes de périphériques ne corrige pas le problème, utilisez la fonction Restauration du système pour que votre système d'exploitation revienne à l'état de fonctionnement dans lequel il était avant que vous n'installiez le nouveau pilote.



AVIS : Avant d'effectuer l'installation, sauvegardez tous les fichiers de données de votre disque dur principal. Pour les configurations de disque dur conventionnelles, le disque dur principal correspond au premier disque dur détecté par l'ordinateur.

Pour réinstaller Windows XP, vous devez disposer des éléments suivants :

- CD *Operating System (Système d'exploitation)* Dell™
- CD *Drivers and Utilities (Pilotes et utilitaires)* Dell



REMARQUE : Le CD *Drivers and Utilities (Pilotes et utilitaires)* contient les pilotes installés lors de l'assemblage de l'ordinateur. Utilisez le CD *Drivers and Utilities (Pilotes et utilitaires)* ou visitez le site Web de support technique de Dell pour charger tous les pilotes requis.



REMARQUE : Les CD *Operating System (Système d'exploitation)* et *Drivers and Utilities (Pilotes et utilitaires)* sont disponibles en option et peuvent ne pas être fournis avec tous les ordinateurs.

Réinstallation de Windows XP

- ➡ **AVIS** : Vous devez utiliser Windows XP Service Pack 1 ou version ultérieure lorsque vous réinstallez Windows XP.

Pour réinstaller Windows XP, suivez toutes les étapes des sections suivantes, dans l'ordre indiqué.

Le processus de réinstallation peut prendre de 1 à 2 heures pour s'effectuer. Après avoir réinstallé le système d'exploitation, vous devez également réinstaller les pilotes de périphériques, le programme anti-virus et d'autres logiciels.

- ➡ **AVIS** : Le CD *Operating System* (Système d'exploitation) fournit des options pour réinstaller le système d'exploitation Windows XP. Ces options peuvent écraser les fichiers et affecter les programmes installés sur votre disque dur. Par conséquent, ne réinstallez pas votre Windows XP à moins qu'un membre de l'équipe du support technique de Dell ne vous le demande.
- ➡ **AVIS** : Pour éviter des conflits avec Windows XP, vous devez désactiver tout logiciel de protection antivirus installé sur l'ordinateur avant de réinstaller Windows XP. Pour obtenir des instructions, consultez la documentation qui accompagne le logiciel.

Initialisation à partir du CD Système d'exploitation.

- 1 Enregistrez et fermez tous les fichiers et les programmes ouverts.
- 2 Insérez le CD *Operating System* (Système d'exploitation). Cliquez sur **Exit** (Quit) si le message **Install Windows XP** (Installation de Windows XP) s'affiche.
- 3 Redémarrez l'ordinateur.
- 4 Lorsque le logo DELL™ apparaît, appuyez immédiatement sur <F12>. Si le logo du système d'exploitation apparaît, patientez jusqu'à l'affichage du bureau Windows, éteignez de nouveau l'ordinateur et réessayez.
- 5 Appuyez sur les touches fléchées pour sélectionner **CD-ROM**, puis appuyez sur <Entrée>.
- 6 Appuyez sur n'importe quelle touche lorsque le message **Press any key to boot from CD** (Appuyez sur n'importe quelle touche pour démarrer du CD-ROM) apparaît à l'écran.

Installation de Windows XP

- 1 Lorsque l'écran **Windows XP Setup** (Installation de Windows XP) apparaît, appuyez sur <Entrée> pour sélectionner **To set up Windows now** (Pour installer Windows maintenant).
- 2 Prenez connaissance des informations de l'écran **Microsoft Windows Licensing Agreement** (Contrat de licence Microsoft Windows), puis appuyez sur <F8> pour accepter les termes du contrat de licence.
- 3 Si Windows XP est déjà installé sur votre ordinateur et que vous souhaitez récupérer vos données Windows XP actuelles, tapez **r** pour sélectionner l'option de réparation, puis retirez le CD.
- 4 Si vous souhaitez installer une nouvelle copie de Windows XP, appuyez sur <Échap> pour sélectionner cette option.

- 5 Appuyez sur <Entrée> pour sélectionner la partition en surbrillance (recommandé), puis suivez les instructions qui s'affichent à l'écran.

L'écran **Windows XP Setup** (Installation de Windows XP) s'affiche, et le système d'exploitation commence à copier les fichiers et à installer les périphériques. L'ordinateur redémarre automatiquement à plusieurs reprises.

 **REMARQUE** : Le temps nécessaire pour exécuter le programme d'installation dépend de la taille de votre disque dur et de la vitesse de votre ordinateur.

 **AVIS** : N'appuyez sur aucune touche lorsque le message suivant s'affiche : `Press any key to boot from the CD` (Appuyez sur une touche pour démarrer à partir du CD).

- 6 Lorsque l'écran **Regional and Language Options** (Options régionales et linguistiques) s'affiche, sélectionnez les paramètres appropriés pour votre région, puis cliquez sur **Next** (Suivant).
- 7 Entrez votre nom et le nom de votre organisation (facultatif) dans l'écran **Personalize Your Software** (Personnalisez votre logiciel), puis cliquez sur **Next** (Suivant).
- 8 Entrez un nom pour votre ordinateur (ou acceptez le nom proposé) ainsi qu'un mot de passe lorsque la fenêtre **Computer Name and Administrator Password** (Nom de l'ordinateur et mot de passe Administrateur) s'affiche, puis cliquez sur **Next** (Suivant).
- 9 Si la fenêtre **Modem Dialing Information** (Informations de numérotation pour le modem) s'affiche, entrez les informations demandées, puis cliquez sur **Next** (Suivant).
- 10 Entrez la date, l'heure et le fuseau horaire dans la fenêtre **Date and Time Settings** (Paramètres de date et d'heure), puis cliquez sur **Suivant**.
- 11 Si l'écran **Networking Settings** (Paramètres de gestion de réseau) s'affiche, cliquez sur **Typical** (Par défaut), puis sur **Next** (Suivant).
- 12 Si vous réinstallez Windows XP Professionnel et que le système vous demande des informations supplémentaires sur votre configuration réseau, entrez vos choix. Si vous n'êtes pas sûr de vos paramètres, acceptez les sélections par défaut.
Windows XP installe les composants du système d'exploitation et configure l'ordinateur. L'ordinateur redémarre automatiquement.
-  **AVIS** : N'appuyez sur aucune touche lorsque le message suivant s'affiche : `Press any key to boot from CD` (Appuyez sur une touche pour démarrer à partir du CD).
- 13 Lorsque l'écran **Welcome to Microsoft Windows** (Bienvenue dans Microsoft Windows) s'affiche, cliquez sur **Next** (Suivant).
- 14 Lorsque le message `How will this computer connect to the Internet?` (Comment cet ordinateur sera-t-il connecté à Internet ?) s'affiche, cliquez sur **Skip** (Ignorer).

- 15 Lorsque l'écran **Ready to register with Microsoft?** (Voulez-vous enregistrer Windows en ligne en même temps que vous procédez à son activation ?) s'affiche, sélectionnez **No, not at this time** (Non, pas maintenant), puis cliquez sur **Next** (Suivant).
- 16 Lorsque l'écran **Who will use this computer?** (Qui va utiliser cet ordinateur ?) s'affiche, vous pouvez entrer le nom de cinq utilisateurs.
- 17 Cliquez sur **Next** (Suivant).
- 18 Cliquez sur **Finish** (Terminer) pour terminer l'installation, puis retirez le CD.
- 19 Réinstallez les pilotes appropriés à l'aide du CD *Drivers and Utilities* (Pilotes et utilitaires).
- 20 Réinstallez votre logiciel anti-virus.
- 21 Réinstallez vos programmes.

 **REMARQUE** : Pour réinstaller et activer vos programmes Microsoft Office ou Microsoft Works Suite, vous avez besoin du numéro de la clé du produit situé au dos de la pochette du CD-ROM Microsoft Office ou Microsoft Works Suite.

Utilisation du CD *Drivers and Utilities* (Pilotes et utilitaires)

Pour utiliser le CD *Drivers and Utilities* (Pilotes et utilitaires) (également appelé ResourceCD) lorsque vous exécutez le système d'exploitation Windows :

 **REMARQUE** : Pour accéder aux pilotes de périphériques et à la documentation utilisateur, vous devez utiliser le CD *Drivers and Utilities* (Pilotes et utilitaires) pendant l'exécution de Windows.

- 1 Allumez l'ordinateur et démarrez-le à partir du bureau Windows.
- 2 Insérez le CD *Drivers and Utilities* (Pilotes et utilitaires) dans le lecteur de CD.
Si vous utilisez le CD *Drivers and Utilities* (Pilotes et utilitaires) pour la première fois sur cet ordinateur, la fenêtre **ResourceCD Installation** (Installation de ResourceCD) s'ouvre et vous indique que le CD *Drivers and Utilities* (Pilotes et utilitaires) va commencer l'installation.
- 3 Cliquez sur **OK** pour continuer.
Pour terminer l'installation, suivez les invites du programme d'installation.
- 4 Dans l'écran **Welcome Dell System Owner** (Vous êtes propriétaire d'un système Dell, bienvenue), cliquez sur **Next** (Suivant).
- 5 Sélectionnez la liste **System Model** (Modèle de système), **Operating System** (Système d'exploitation), **Device Type** (Type de périphérique) ou **Topic** (Rubrique) appropriée.

Des pilotes pour votre ordinateur

Pour afficher une liste de pilotes périphériques pour votre ordinateur :

- 1** Cliquez sur **My Drivers** (Mes pilotes) dans le menu déroulant **Topic** (Rubrique).
Le CD *Drivers and Utilities* (Pilotes et utilitaires) recherche le système d'exploitation et les éléments matériels de votre ordinateur, puis une liste de pilotes de périphériques pour la configuration de votre système s'affiche à l'écran.
- 2** Cliquez sur le pilote approprié puis suivez les instructions pour télécharger le pilote sur votre ordinateur.

Pour afficher la liste de tous les pilotes disponibles pour votre ordinateur, cliquez sur **Drivers** (Pilotes) dans le menu déroulant **Topic** (Rubrique).

Index

C

- CD
 - Système d'exploitation, 39
- CD du Système d'exploitation, 39
- CD-ROM Drivers and Utilities, 37
- centre d'aide et de support, 39
- codes sonores, 55
- conflits
 - incompatibilités logicielle et matérielle, 57
- conflits IRQ, 57

D

- Dell
 - site de support, 38
 - site Web de support technique de Dell Premier, 39
- Dépannage
 - centre d'aide et de support, 39
 - conflits, 57
 - Diagnostics Dell, 49
 - restauration à l'état précédent, 58
 - utilitaire de résolution des problèmes matériel, 57
 - voyants de diagnostic, 52-53

- diagnostic
 - CD-ROM Drivers and Utilities, 37
 - codes sonores, 55
 - Dell, 49
 - voyants, 52-53
- Diagnostics Dell, 49
- documentation
 - en ligne, 38-39
 - Guide d'utilisation, 38
 - périphérique, 37
 - Référence rapide, 37
 - ResourceCD, 37

E

- Étiquettes
 - Microsoft Windows, 38
 - numéro de service, 38

G

- Gestionnaire de périphériques, 57
- Guide d'utilisation, 38

L

- logiciel
 - conflits, 57

M

- matériel
 - codes sonores, 55
 - conflits, 57
 - Diagnostics Dell, 49
- messages d'erreur
 - codes sonores, 55
 - voyants de diagnostic, 52-53
- Microsoft Windows,
 - étiquette, 38

N

- numéro de service, 38

O

- ordinateur
 - codes sonores, 55
 - restauration à l'état précédent, 58

P

- piédestal
 - fixer, 42
 - retirer, 42
- Pilotes
 - ResourceCD, 37

Problèmes

- codes sonores, 55
- conflits, 57
- Diagnostics Dell, 49
- restauration à l'état précédent, 58
- voyants de diagnostic, 52-53

R

réinstallation

- CD-ROM Drivers and Utilities, 37
- ResourceCD, 37
- Windows XP, 60

ResourceCD

- Diagnostics Dell, 49

Restauration du système, 58

S

- Site Web Dell Premier Support, 39

Système d'exploitation

- CD, 39
- Guide d'installation, 39
- réinstallation de Windows XP, 60

U

- utilitaire de résolution des problèmes matériel, 57

V

- voyant d'alimentation, 52
- voyants
 - arrière de l'ordinateur, 53
 - avant de l'ordinateur, 52
 - bouton d'alimentation, 52
 - diagnostic, 52-53
 - système, 52
- voyants de diagnostic, 52-53
- voyants du système, 52

W

Windows 2000

- Gestionnaire de périphériques, 57
- utilitaire de résolution des problèmes matériel, 57

Windows XP

- centre d'aide et de support, 39
- réinstallation, 60
- Restauration du système, 58
- utilitaire de résolution des problèmes matériel, 57

Dell™ OptiPlex™ 170L

Schnellreferenzhandbuch

Modelle MTC2 und DHS

www.dell.com | support.dell.com

Hinweise, Vorsichtshinweise und Warnungen



HINWEIS: Ein HINWEIS macht auf wichtige Informationen aufmerksam, mit denen Sie das System besser einsetzen können.



VORSICHT: VORSICHT warnt vor möglichen Beschädigungen der Hardware oder vor Datenverlust und zeigt, wie diese vermieden werden können.



WARNUNG: Eine **WARNUNG** weist auf Gefahrenquellen hin, die materielle Schäden, Verletzungen oder sogar den Tod von Personen zur Folge haben können.

Wenn Sie einen Dell™-Computer der N-Serie besitzen, trifft keine der Referenzen in diesem Dokument auf die Microsoft® Windows®-Betriebssysteme zu.

Die *Drivers and Utilities*-CD (ResourceCD), Betriebssystemmedien und *Schnellreferenzhandbücher* sind optional und nicht bei allen Computern im Lieferumfang enthalten.

Irrtümer und technische Änderungen vorbehalten.

© 2004 Dell Inc. Alle Rechte vorbehalten.

Nachdrucke jeglicher Art ohne die vorherige schriftliche Genehmigung von Dell Inc. sind strengstens untersagt.

Marken in diesem Text: *Dell*, das *DELL*-Logo und *OptiPlex* sind Marken von Dell Inc.; *Microsoft* und *Windows* sind eingetragene Marken der Microsoft Corporation.

Alle anderen in dieser Dokumentation genannten Marken und Handelsbezeichnungen sind Eigentum der entsprechenden Hersteller und Firmen. Dell Inc. verzichtet auf alle Besitzrechte an Marken und Handelsbezeichnungen, die nicht ihr Eigentum sind.

Modelle MTC2 und DHS

September 2004

P/N D7234

Rev. A00

Inhaltsverzeichnis

Suchen nach Informationen über den Computer	71
Wissenswertes über den Small Desktop-Computer	75
Vorder- und Rückseite	75
Interne Komponenten	76
Anbringen und Entfernen des Gehäusestandrahmens	77
Wissenswertes über den Minitower-Computer	78
Vorder- und Rückseite	78
Interne Komponenten	79
Einrichten des Computers	80
Small Desktop-Computer	81
Minitower-Computer	82
Abgeschlossenes Setup	83
Small Desktop-Computer	83
Minitower-Computer	83
Problemlösung	84
Programm „Dell Diagnostics“	84
Systemanzeigen	87
Diagnoseanzeigen	88
Signaltoncodes	91
Ausführen des Programms „Dell™ IDE Hard Drive Diagnostics“	92
Beheben von Software- und Hardware-Inkompatibilitäten	93
Verwenden der Systemwiederherstellung unter Microsoft® Windows® XP	94
Neuinstallieren von Microsoft® Windows® XP	96
Verwenden der Drivers and Utilities-CD	99
Stichwortverzeichnis	101

Suchen nach Informationen über den Computer

Wonach suchen Sie?

- Ein Diagnoseprogramm für den Computer
- Treiber für den Computer
- Die Dokumentation für den Computer
- Die Dokumentation für das Gerät
- Desktop System Software (DSS)

Hier finden Sie das Gesuchte:

Drivers and Utilities-CD (diese wird auch als ResourceCD bezeichnet)

Dokumentation und Treiber, sind bereits auf dem Computer installiert. Mit Hilfe der CD können Sie Treiber neu installieren, das Programm „Dell Diagnostics“ ausführen oder auf die Dokumentation zugreifen.



Möglicherweise finden Sie auf der CD Readme-Dateien. Diese Dateien enthalten Angaben zu den neuesten technischen Änderungen oder Detailinformationen zu technischen Fragen für Techniker oder erfahrene Benutzer.

HINWEIS: Die neuesten Treiber und Aktualisierungen der Dokumentation befinden sich unter support.dell.com.

HINWEIS: Die *Drivers and Utilities-CD* ist optional und eventuell nicht bei allen Computern im Lieferumfang enthalten.

-
- Betriebssystem-Updates und Patches

Desktop System Software

Befindet sich auf der *Drivers and Utilities-CD* sowie auf der Dell-Support-Website unter support.dell.com.

-
- Garantieinformationen
 - Sicherheitshinweise
 - Betriebsbestimmungen
 - Hinweise zur Ergonomie
 - Endbenutzer-Lizenzvereinbarung

Produktinformationshandbuch



Wonach suchen Sie?

- Informationen zum Entfernen und Austauschen von Teilen
- Technische Daten
- Informationen zum Konfigurieren von Systemeinstellungen
- Informationen zur Fehlerbeseitigung und Problemlösung

Hier finden Sie das Gesuchte:**Dell™ OptiPlex™ Benutzerhandbuch**

Microsoft® Windows® XP-Hilfe- und Supportcenter

- 1 Auf die Schaltfläche **Start** und anschließend auf **Help and Support** (Hilfe und Support) klicken.
- 2 Auf **User's and system guides** (Benutzer- und Systemhandbücher) und auf **User's guides** (Benutzerhandbücher) klicken.

Das *Benutzerhandbuch* ist auch auf der *Drivers and Utilities*-CD enthalten.

- Service-Kennnummer und Expressdienst-Codenummer
- Microsoft Windows-Lizenzetikett

Service-Kennnummer und Microsoft Windows-Etikett

Diese Etiketten sind am Computer angebracht.

- Geben Sie die Service-Kennnummer auf der Website support.dell.com oder beim Anruf beim technischen Support an, um den Computer zu identifizieren.
- Geben Sie beim Anruf beim technischen Support die Expressdienst-Codenummer an, um zum geeigneten Ansprechpartner weitergeleitet zu werden. Das Expressdienst-Codesystem ist möglicherweise nicht in allen Ländern verfügbar.



Wonach suchen Sie?

- Aktuellste Treiber für den Computer
- Informationen zum technischen Support und Kundendienst
- Onlinediskussionen mit anderen Benutzern und dem technischen Support
- Dokumentation für den Computer

Hier finden Sie das Gesuchte:

Support-Website von Dell – support.dell.com

HINWEIS: Wählen Sie zum Anzeigen der entsprechenden Support-Website Ihre Region aus.

Die Dell-Support-Website liefert verschiedene Online-Werkzeuge, darunter:

- Lösungen – Hinweise und Tipps zur Problembehandlung, Artikel von Technikern und Onlinekurse
- Kundenforum – Onlinediskussion mit anderen Dell-Kunden
- Aktualisierungen – Aktualisierungsinformationen für Komponenten, z. B. für den Speicher, das Festplattenlaufwerk und das Betriebssystem.
- Kundenbetreuung – Kontaktinformationen, Bestellstatus, Garantie und Informationen in Notfällen.
- Downloads – Treiber, Patches und Softwareaktualisierungen
- Referenz – Computerdokumentation, Produktspezifikationen und Whitepapers

-
- Status der Service-Anfrage und Supportverlauf
 - Aktuelle technische Themen für den Computer
 - Häufig gestellte Fragen
 - Herunterladen von Dateien
 - Details zur Konfiguration des Computers
 - Servicevertrag für den Computer

Dell Premier Support-Website – premiersupport.dell.com

Die Dell Premier Support-Website ist für Firmen, staatliche Einrichtungen und Kunden aus dem Bildungswesen konzipiert. Diese Website ist möglicherweise nicht in allen Ländern verfügbar.

-
- Anleitung zum Arbeiten mit Windows XP
 - Dokumentation für den Computer
 - Dokumentation für Geräte (z. B. Modems)

Hilfe- und Supportcenter unter Windows

- 1** Auf die Schaltfläche **Start** und anschließend auf **Help and Support** (Hilfe und Support) klicken.
- 2** Ein Wort oder einen Ausdruck eingeben, das bzw. der Ihr Problem beschreibt, und anschließend auf das Pfeilsymbol klicken.
- 3** Auf das Thema klicken, das Ihr Problem beschreibt.
- 4** Die Anweisungen auf dem Bildschirm befolgen.

Wonach suchen Sie?

- Informationen zur Neuinstallation des Betriebssystems

Hier finden Sie das Gesuchte:**Betriebssystem-CD**

Das Betriebssystem ist bereits auf dem Computer installiert. Um das Betriebssystem neu zu installieren, verwenden Sie die *Betriebssystem-CD*. Anleitungen dazu finden Sie im *OptiPlex-Benutzerhandbuch*.



Verwenden Sie die *Drivers and Utilities-CD*, um neuere Treiber für die mit Ihrem Computer ausgelieferten Geräte zu installieren, wenn Sie das Betriebssystem Ihres Computers neu installiert haben.

Das Etikett mit dem Produktschlüssel des Betriebssystems finden Sie am Computer.

HINWEIS: Die Farbe der CD variiert je nach bestelltem Betriebssystem.

HINWEIS: Die Betriebssystemsmédien sind optional und sind eventuell nicht bei allen Computern im Lieferumfang enthalten.

- Informationen zu Betriebsbestimmungen und Gehäusetyt des Modells

DHS – Small Desktop-Gehäuse



MTC2 – Minitower-Gehäuse

Wissenswertes über den Small Desktop-Computer

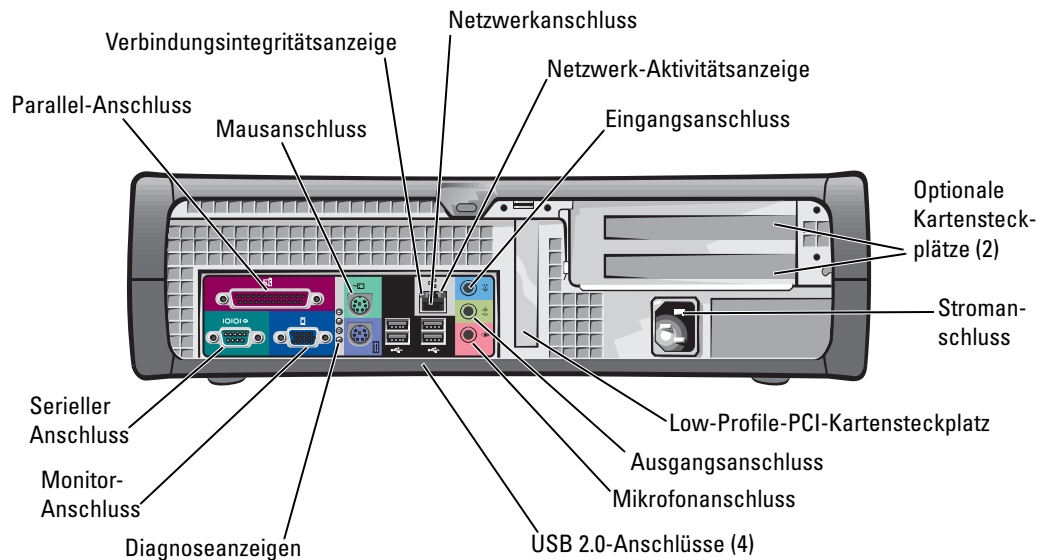
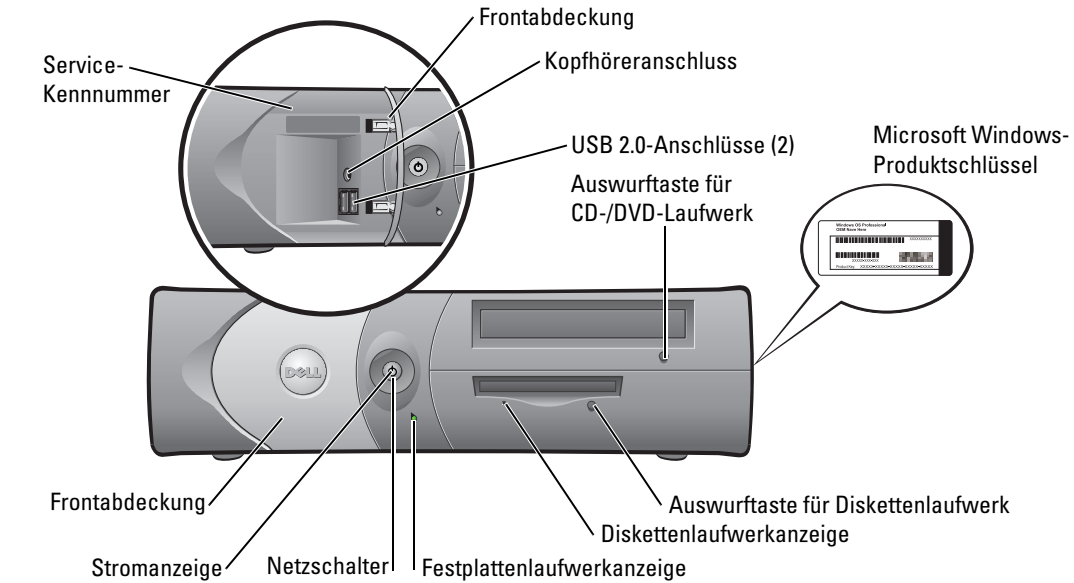
Vorder- und Rückseite



Interne Komponenten

-  **WARNUNG:** Bevor Sie Arbeiten an den in diesem Abschnitt beschriebenen Komponenten ausführen, lesen Sie erst die Sicherheitshinweise im *Produktinformationshandbuch*.
-  **WARNUNG:** Um elektrische Schläge zu vermeiden, trennen Sie vor dem Entfernen der Abdeckung den Computer immer von der Steckdose.
-  **VORSICHT:** Gehen Sie beim Öffnen der Systemabdeckung sehr vorsichtig vor, um nicht versehentlich Kabelverbindungen der Systemplatine zu trennen.

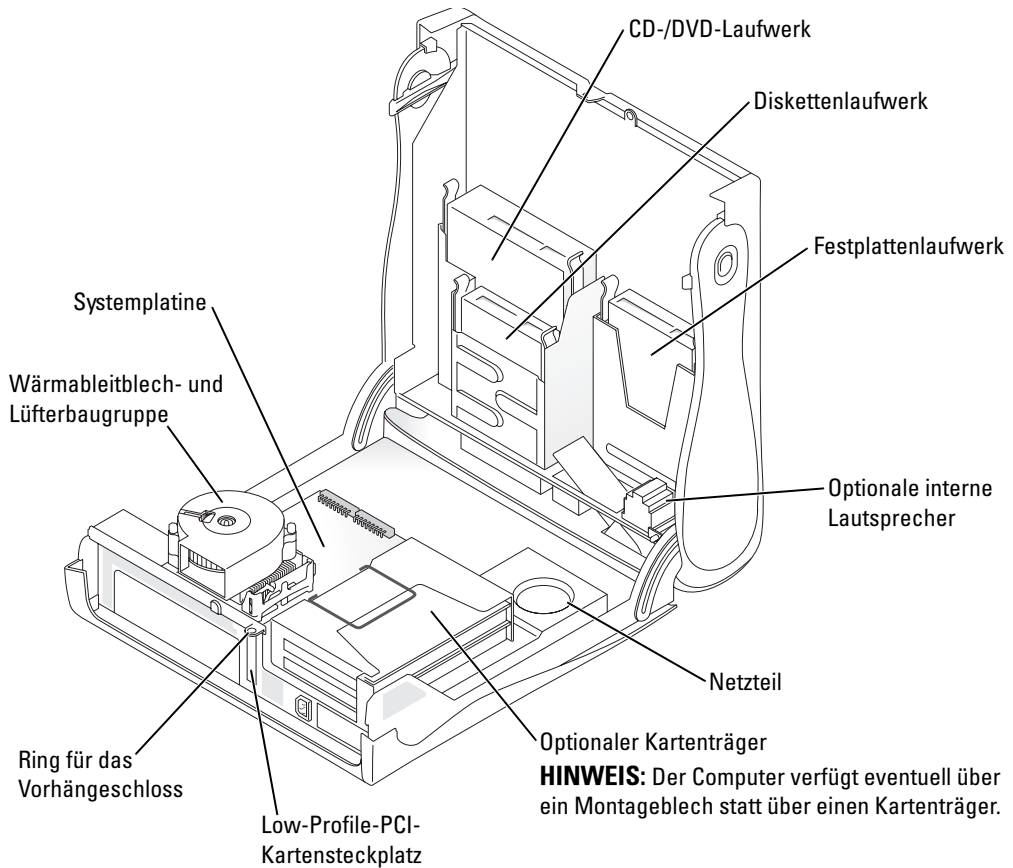

Anbringen und Entfernen des Gehäusestandrahmens



WARNUNG: Bevor Sie Arbeiten an den in diesem Abschnitt beschriebenen Komponenten ausführen, lesen Sie erst die Sicherheitshinweise im *Produktinformationshandbuch*.



HINWEIS: Der Computer sollte auf eine weiche Oberfläche gestellt werden, damit die äußere Abdeckung nicht zerkratzt wird.

Der Computer kann senkrecht oder waagrecht verwendet werden.

Um den Computer senkrecht verwenden zu können, müssen Sie den Gehäusestandrahmen anbringen:

- 1** Den Computer auf die rechte Seite legen, damit sich die Laufwerkschächte an der Unterseite befinden. Den Rahmen auf die zuvor linke Seite des Computers setzen:
 - a** Den Rahmen wie unten abgebildet positionieren. Dazu die große runde Öffnung im Rahmen an der Sicherungstaste seitlich an der Abdeckung ausrichten.
 - b** Die selbstsichernde Schraube im Rahmen an der Schraubenbohrung in der Abdeckung ausrichten und die Rändelschraube festziehen.
- 2** Den Computer so drehen, dass sich der Rahmen an der Unterseite und die Laufwerke an der Oberseite befinden.

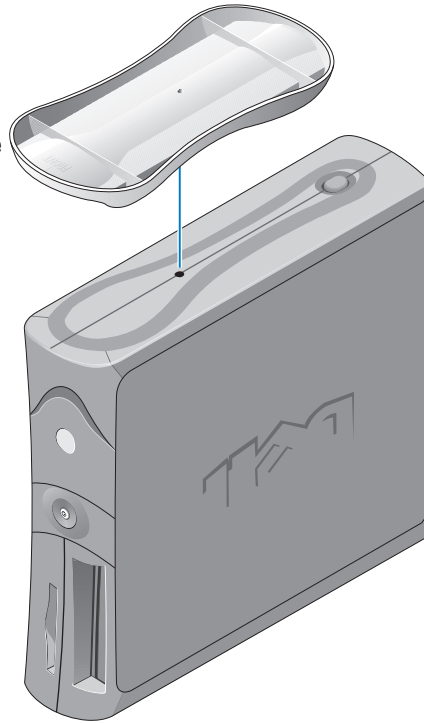

Wissenswertes über den Minitower-Computer

Vorder- und Rückseite

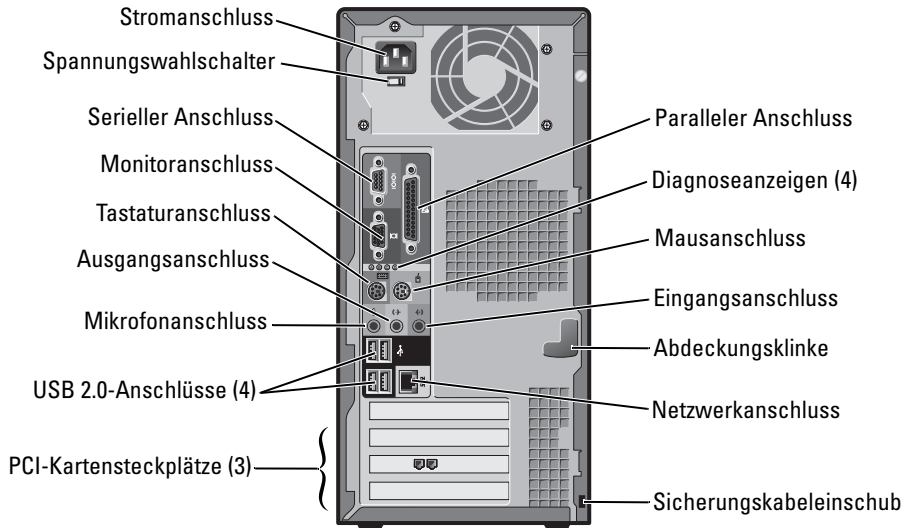
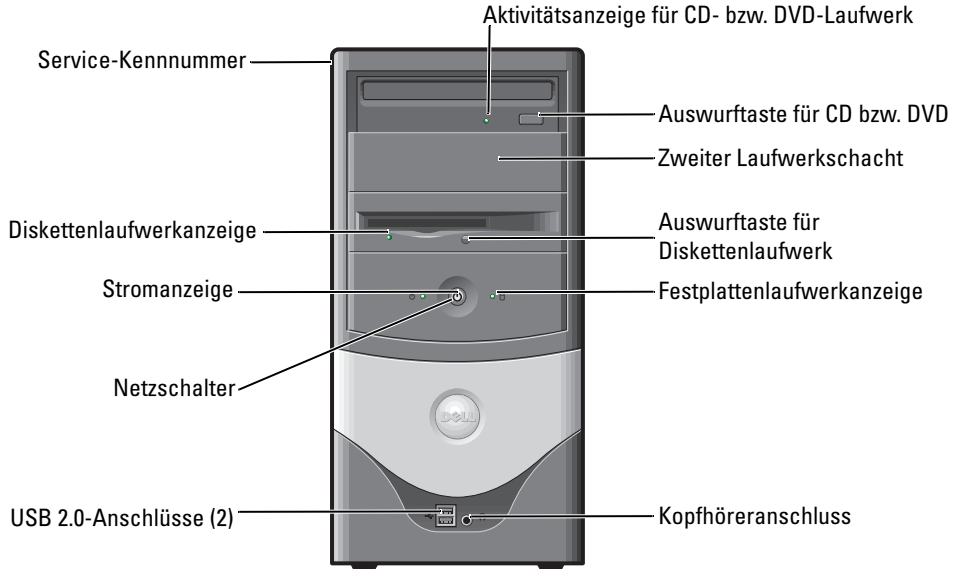

Interne Komponenten

⚠️ WARNUNG: Bevor Sie Arbeiten an den in diesem Abschnitt beschriebenen Komponenten ausführen, lesen Sie erst die Sicherheitshinweise im *Produktinformationshandbuch*.

⚠️ WARNUNG: Um elektrische Schläge zu vermeiden, trennen Sie vor dem Entfernen der Abdeckung den Computer immer von der Steckdose.

🚫 VORSICHT: Gehen Sie beim Öffnen der Systemabdeckung sehr vorsichtig vor, um nicht versehentlich Kabelverbindungen der Systemplatine zu trennen.

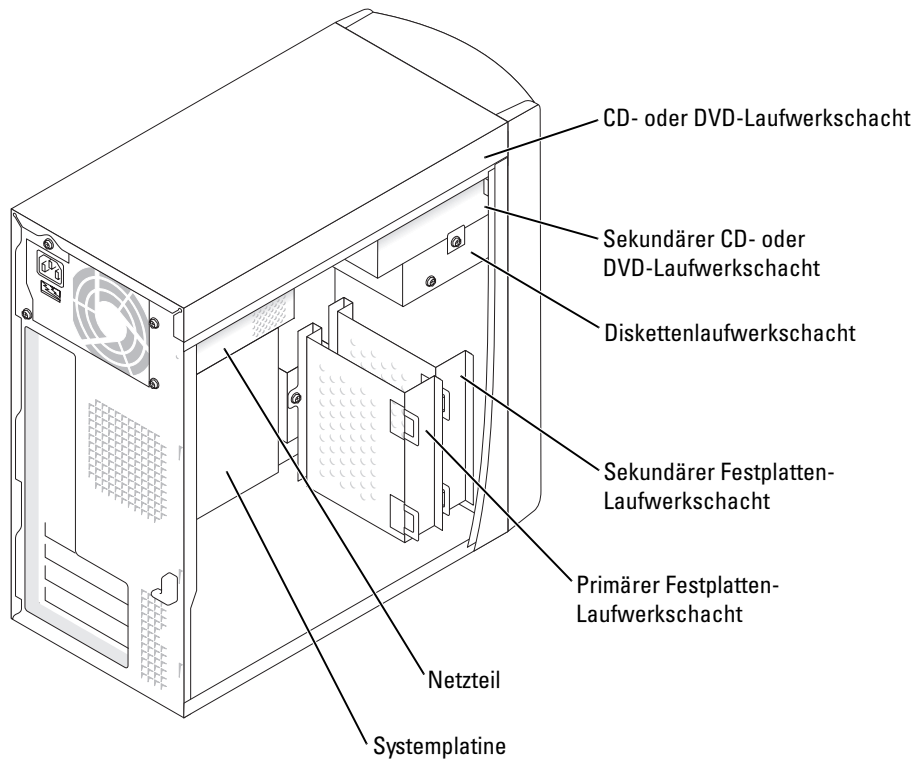

Einrichten des Computers

 **WARNUNG:** Bevor Sie die in diesem Abschnitt beschriebenen Arbeiten ausführen, lesen Sie erst die Sicherheitshinweise im *Produktinformationshandbuch*.

 **VORSICHT:** Wenn der Computer mit einer Erweiterungskarte (z. B. einer Modemkarte) ausgestattet ist, schließen Sie das entsprechende Kabel an die Karte, und *nicht* an den Anschluss auf der Rückseite an.

Sie müssen alle Schritte ausführen, um den Computer korrekt einzurichten. Die Abbildungen veranschaulichen die Anweisungen.

- 1 Tastatur und Maus anschließen.

 **VORSICHT:** Versuchen Sie nicht, gleichzeitig eine PS/2- und eine USB-Maus zu verwenden.

 **HINWEIS:** Verwenden Sie den USB-Anschluss auf der Rückseite des Computers, wenn Sie eine USB-Maus oder -Tastatur besitzen.

- 2 Das Modem- oder Netzkabel anschließen.

Das Netzkabel (nicht die Telefonleitung) an den Netzwerkanschluss anschließen. Wenn der Computer mit einem optionalen Modem ausgestattet ist, die Telefonleitung an das Modem anschließen.

 **VORSICHT:** Schließen Sie kein Modemkabel an den Netzwerkadapter an. Die bei der Telefonkommunikation entstehende Spannung kann den Netzwerkadapter beschädigen.

- 3 Monitor anschließen.

Das Monitorkabel ausrichten und vorsichtig anschließen, damit die Anschlussstifte nicht verbogen werden. Die Rändelschrauben an den Kabelanschlüssen festziehen.

 **HINWEIS:** Bei einigen Monitoren befindet sich der Videoanschluss unten auf der Rückseite des Bildschirms. Die Position der Anschlüsse ist in der Monitordokumentation angegeben.

- 4 Lautsprecher anschließen.
- 5 Netzkabel an den Computer, den Monitor und die Geräte anschließen sowie das andere Ende der Netzkabel mit der Steckdose verbinden.
- 6 Sicherstellen, dass der Spannungswahlschalter auf die ortsübliche Spannung eingestellt ist. Der Computer ist mit einem manuellen Spannungswahlschalter ausgestattet. Bei Computer mit einem Spannungswahlschalter auf der Rückseite muss die richtige Betriebsspannung eingestellt werden.

 **VORSICHT:** Um zu vermeiden, dass der Computer durch eine falsche Einstellung des Spannungswahlschalters beschädigt wird, sollte der manuell eingestellte Wert der ortsüblichen Spannung so weit wie möglich entsprechen.

 **HINWEIS:** Bevor Sie Geräte oder Software installieren, die nicht mit Ihrem Computer geliefert wurden, sollten Sie die mit der Software oder dem Gerät gelieferte Dokumentation lesen oder sich an den Händler wenden, um sicherzustellen, dass die Software bzw. das Gerät mit Ihrem Computer und Betriebssystem kompatibel sind.

Small Desktop-Computer

Setup ohne Karten

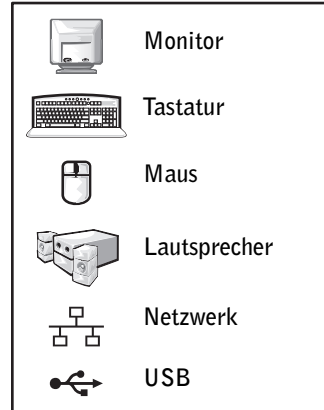
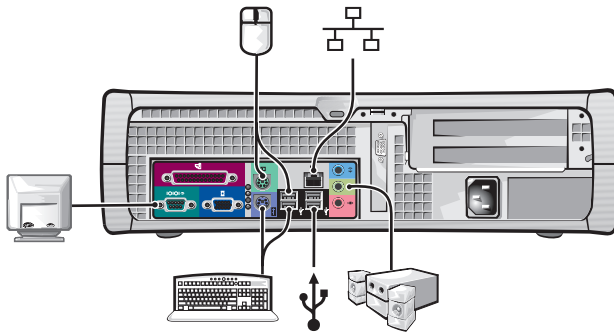

Setup mit Karten

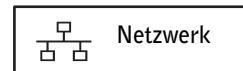
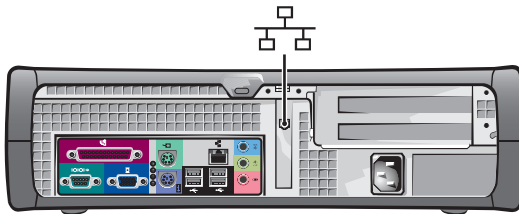

Minitower-Computer

Setup ohne Karten

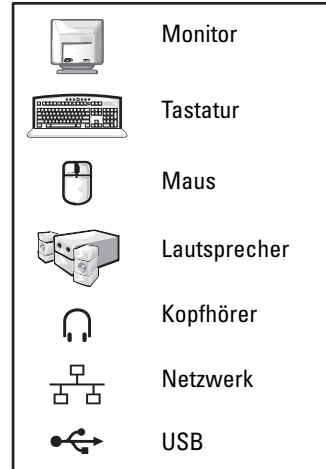
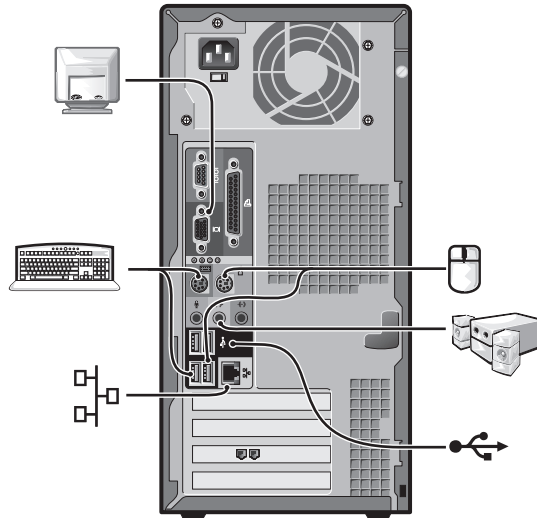

Setup mit Karten

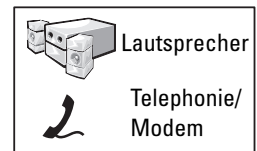
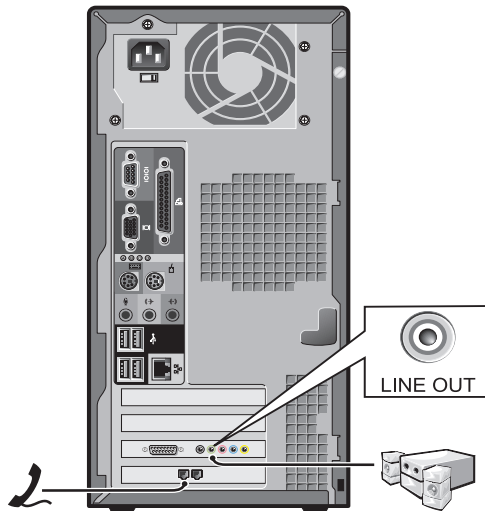

Abgeschlossenes Setup

Small Desktop-Computer

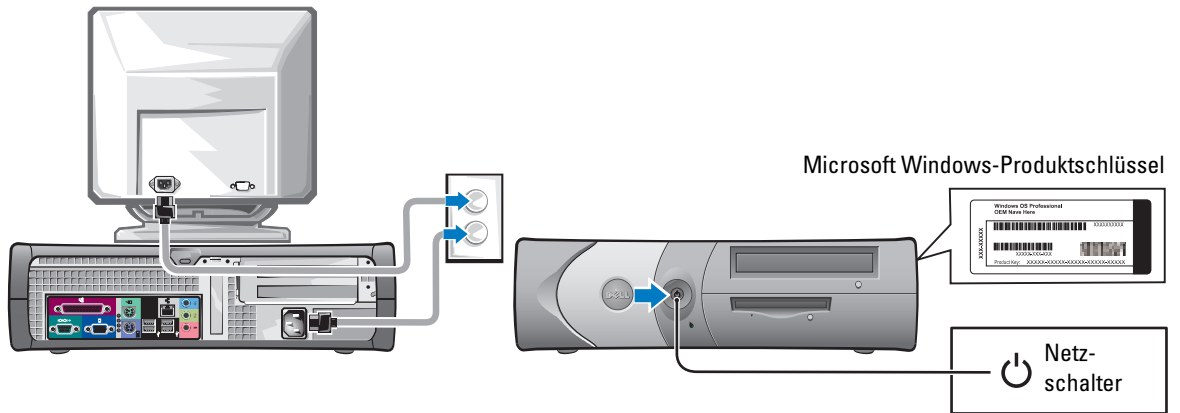

Minitower-Computer

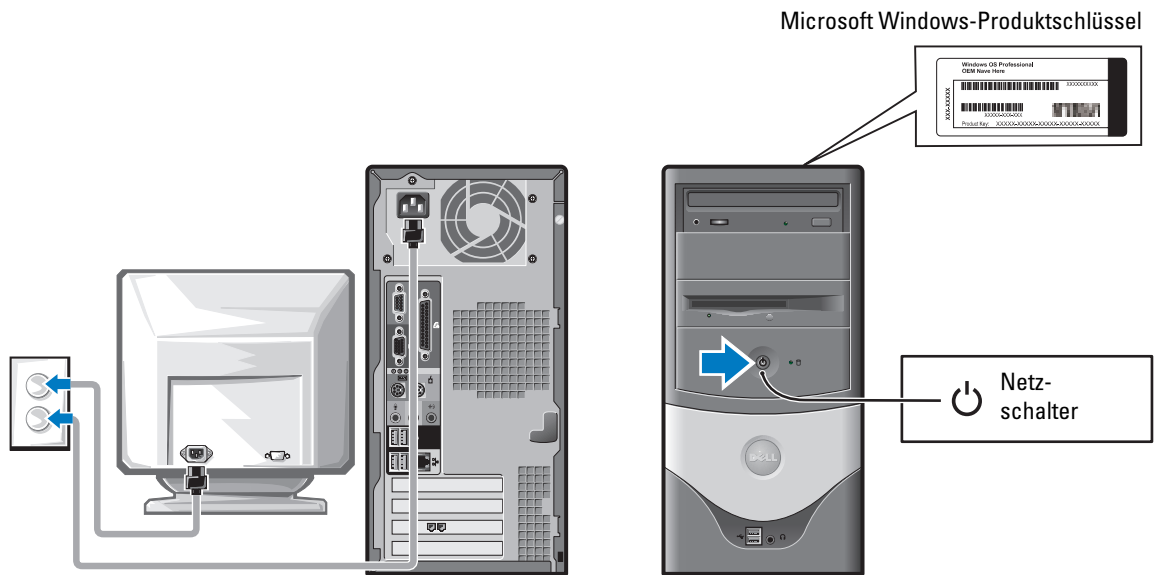

Problemlösung

Dell stellt eine Reihe von Hilfswerkzeugen zur Verfügung, die Ihnen bei Problemen mit dem Computer weiterhelfen. Neueste Informationen zur Fehlerbehebung finden Sie auf der Support-Website von Dell unter support.dell.com.

Wenn Probleme mit dem Computer auftreten, für deren Lösung Sie die Hilfe von Dell benötigen, erstellen Sie eine detaillierte Beschreibung der Fehler, des Signaltoncodes oder der Diagnoseanzeigen. Tragen Sie unten die Expressdienst-Codenummer und Service-Kennnummer ein und wenden Sie sich an die für Ihren Standort zuständige Service-Adresse.

Weitere Informationen über Service-Kennnummer und die Expressdienst-Codenummer finden Sie unter „Suchen nach Informationen über den Computer“ auf Seite 71.

Expressdienst-Codenummer: _____

Service-Kennnummer: _____

Programm „Dell Diagnostics“



WARNUNG: Bevor Sie die in diesem Abschnitt beschriebenen Arbeiten ausführen, lesen Sie erst die Sicherheitshinweise im *Produktinformationshandbuch*.

Wann wird das Programm „Dell Diagnostics“ eingesetzt?

Wenn Probleme mit dem Computer auftreten, führen Sie die unter „Problemlösung“ im *Online-Benutzerhandbuch* aufgeführten Maßnahmen durch und führen das Programm „Dell Diagnostics“ aus, bevor Sie von Dell technische Unterstützung anfordern.

Es wird empfohlen, diese Anweisungen vor der Installation auszudrucken.



VORSICHT: Das Programm „Dell Diagnostics“ kann nur auf Dell™-Computern eingesetzt werden.

Rufen Sie das System-Setup-Programm auf, prüfen Sie die Konfiguration des Computers, und stellen Sie sicher, dass das zu prüfende Gerät im System-Setup-Programm aufgeführt wird und aktiviert ist.

Starten Sie das Programm „Dell Diagnostics“ auf der Festplatte oder der optionalen *Drivers and Utilities*-CD. (Diese CD wird auch als ResourceCD bezeichnet.)

Starten des Programms „Dell Diagnostics“ auf der Festplatte

- 1 Den Computer einschalten oder einen Neustart durchführen.
- 2 Wenn das DELL™-Logo angezeigt wird, sofort <F12> drücken.



HINWEIS: Wenn eine Meldung erscheint, dass keine Diagnoseprogrammpartition gefunden wurde, führen Sie das Programm „Dell Diagnostics“ über die *Drivers and Utilities*-CD aus.

Falls so lange gewartet wurde, bis das Betriebssystem-Logo erscheint, noch warten, bis der Microsoft® Windows®-Desktop angezeigt wird. Danach den Computer herunterfahren und erneut starten.

- 3 Wenn die Liste der Startgeräte erscheint, die Option **Boot to Utility Partition** (In Dienstprogrammpartition starten) markieren und <Eingabe> drücken.
- 4 Wenn das **Main Menu** (Hauptmenü) des Programms „Dell Diagnostics“ erscheint, den gewünschten Test auswählen.

Starten des Programms „Dell Diagnostics“ von der optionalen Drivers and Utilities-CD

- 1 Die *Drivers and Utilities*-CD einlegen.
- 2 Computer herunterfahren und erneut starten.
Wenn das DELL-Logo angezeigt wird, sofort <F12> drücken.

Falls so lange gewartet wurde, bis das Windows-Logo erscheint, noch warten, bis der Windows-Desktop angezeigt wird. Danach den Computer herunterfahren und ihn erneut starten.



HINWEIS: Mit den nächsten Schritten wird die Startreihenfolge nur einmalig geändert. Beim nächsten Start wird der Computer gemäß den im System-Setup festgelegten Geräten gestartet.

- 3 Wenn die Liste der Startgeräte erscheint, die Option **IDE CD-ROM Device** (IDE CD-ROM-Gerät) markieren und <Eingabe> drücken.
- 4 Die Option **IDE CD-ROM-Gerät** im CD-Startmenü auswählen.
- 5 Im anschließend erscheinenden Menü die Option **Boot from CD-ROM** (Von CD-ROM starten) auswählen.
- 6 1 eingeben, um das ResourceCD-Menü aufzurufen.
- 7 2 eingeben, um das Programm „Dell Diagnostics“ aufzurufen.
- 8 **Run Dell 32-bit Diagnostics** (Dell 32-Bit-Diagnose ausführen) aus der nummerierten Liste auswählen. Wenn mehrere Versionen aufgelistet sind, die für Ihren Computer geeignete Version auswählen.
- 9 Wenn das **Main Menu** (Hauptmenü) des Programms „Dell Diagnostics“ erscheint, den gewünschten Test auswählen.

Hauptmenü des Programms „Dell Diagnostics“

- 1 Wenn das Programm „Dell Diagnostics“ geladen wurde und das **Main Menu (Hauptmenü)** erscheint, auf die Schaltfläche für die gewünschte Option klicken.

Option	Funktion
Express Test (Schnelltest)	Es wird ein Schnelltest der Geräte durchgeführt. Dieser Test dauert normalerweise etwa 10 bis 20 Minuten. Es ist keine Benutzeraktion erforderlich. Führen Sie zuerst den Schnelltest durch, um die Ursache des Problems möglicherweise schnell zu erkennen.
Extended Test (Erweiterter Test)	Es wird ein ausführlicher Test der Geräte durchgeführt. Dieser Test nimmt normalerweise mindestens eine Stunde in Anspruch. Dabei muss der Benutzer in regelmäßigen Abständen Informationen eingeben.
Custom Test (Benutzerdefinierter Test)	Es wird ein bestimmtes Gerät geprüft. Die auszuführenden Tests können vom Benutzer angepasst werden.
Symptom Tree (Problemübersicht)	Es werden die am häufigsten auftretenden Probleme aufgeführt. Vom Benutzer kann der entsprechende Test für das jeweils aufgetretene Problem ausgewählt werden.

- 2 Tritt während eines Tests ein Problem auf, werden in einer Meldung der Fehlercode und eine Beschreibung des Problems angezeigt. Den Fehlercode und die Problembeschreibung notieren und den Anweisungen auf dem Bildschirm folgen.

Kann das Problem nicht gelöst werden, an Dell wenden.



HINWEIS: Die Service-Kennnummer des Computers finden Sie im oberen Bereich der einzelnen Testanzeigen. Wenn Sie bei Dell anrufen, fragt Sie der technische Support nach der Service-Kennnummer.

- 3 Wird ein Test der Kategorie **Custom Test** (Benutzerdefinierter Test) oder **Symptom Tree** (Problemübersicht) ausgeführt, auf die entsprechende, im Folgenden beschriebene Registerkarte klicken, um weitere Informationen zu erhalten.

Registerkarte	Funktion
Results (Ergebnisse)	Es werden die Testergebnisse und möglicherweise gefundene Probleme angezeigt.
Errors (Fehler)	Es werden die gefundenen Fehler, die Fehlercodes und eine Beschreibung des Problems angezeigt.
Help (Hilfe)	Beschreibt den Test und verweist auf mögliche Voraussetzungen für die Durchführung des Tests.

Registerkarte	Funktion (Fortsetzung)
Configuration (Konfiguration)	Die Hardware-Konfiguration der ausgewählten Geräte wird angezeigt. Das Programm „Dell Diagnostics“ sammelt über das System-Setup-Programm, den Speicher und verschiedene interne Tests Konfigurationsinformationen für alle Geräte. Diese werden in der Geräteliste auf der linken Seite angezeigt. In der Geräteliste werden möglicherweise nicht alle Namen von Geräten angezeigt, die im Computer installiert oder daran angeschlossen sind.
Parameters (Parameter)	Der Test kann durch Änderungen an den Einstellungen an Ihre Bedürfnisse angepasst werden.

- 4 Werden die Tests von der *Drivers and Utilities*-CD ausgeführt, nach Abschluss der Tests die CD aus dem Laufwerk nehmen.
- 5 Das Testfenster schließen, um zum **Hauptmenü** zurückzukehren. Um das Programm „Dell Diagnostics“ zu verlassen und den Computer neu zu starten, das Fenster des Hauptmenüs schließen.

Systemanzeigen

Die Stromanzeige kann auf ein Computerproblem hinweisen.

Stromanzeige	Problembeschreibung	Lösungsvorschlag
Stetig grün leuchtend	Der Computer ist eingeschaltet und funktioniert problemlos.	Es ist keine Korrekturmaßnahme erforderlich.
Grün blinkend	Der Computer befindet sich im Suspendiermodus (Microsoft® Windows® 2000 und Windows XP).	Drücken Sie den Netzschalter, bewegen Sie die Maus, oder drücken Sie eine Taste auf der Tastatur, um den Computer zu aktivieren.
Mehrmals grün blinkend, schaltet sich dann aus	Es liegt ein Konfigurationsfehler vor.	Lesen Sie unter „Diagnoseanzeigen“ auf Seite 88 nach, ob das spezifische Problem bereits identifiziert wurde.
Stetig gelb leuchtend	Das Programm „Dell Diagnostics“ führt einen Test aus, oder ein Gerät auf der Systemplatine ist eventuell fehlerhaft oder inkorrekt installiert.	Wenn das Programm „Dell Diagnostics“ ausgeführt wird, sollte der Test nicht unterbrochen werden. Lesen Sie unter „Diagnoseanzeigen“ auf Seite 88 nach, ob das spezifische Problem bereits identifiziert wurde. Wenn der Computer nicht gestartet wird, wenden Sie sich an Dell, und fordern Sie technische Unterstützung an.

Stromanzeige	Problembeschreibung	Lösungsvorschlag
Gelb blinkend	Es ist ein Ausfall bei der Stromversorgung oder der Systemplatine aufgetreten.	Lesen Sie unter „Diagnoseanzeigen“ auf Seite 88 nach, ob das spezifische Problem bereits identifiziert wurde. Lesen Sie im <i>Online-Benutzerhandbuch</i> unter „Probleme mit der Stromversorgung“ nach.
Stetig grün leuchtend und ein Signaltoncode während des POST	Während der Ausführung des BIOS wurde ein Problem ermittelt.	Weitere Anweisungen zur Diagnose des Signaltoncodes finden Sie unter „Signaltoncodes“ auf Seite 91. Lesen Sie ebenfalls unter „Diagnoseanzeigen“ auf Seite 88 nach, ob das spezifische Problem bereits identifiziert wurde.
Stetig grün leuchtende Stromanzeige sowie kein Signaltoncode und keine Grafik während des POST	Der Monitor oder die Grafikkarte ist möglicherweise fehlerhaft oder wurde nicht richtig installiert.	Lesen Sie unter „Diagnoseanzeigen“ auf Seite 88 nach, ob das spezifische Problem bereits identifiziert wurde.
Stetig grün leuchtende Stromanzeige und kein Signaltoncode, aber der Computer hängt sich während des POST auf	Eine integrierte Komponente der Systemplatine ist möglicherweise fehlerhaft.	Lesen Sie unter „Diagnoseanzeigen“ auf Seite 88 nach, ob das spezifische Problem bereits identifiziert wurde. Wenn sich die Ursache für das Problem nicht feststellen lässt, wenden Sie sich an Dell, und fordern Sie technische Unterstützung an.



Diagnoseanzeigen



WARNUNG: Bevor Sie Arbeiten an den in diesem Abschnitt beschriebenen Komponenten ausführen, lesen Sie erst die Sicherheitshinweise im *Produktinformationshandbuch*.

Um Ihnen die Fehlerbeseitigung zu erleichtern, befinden sich auf der Rückseite des Computers vier Anzeigen, die mit „A“, „B“, „C“ und „D“ gekennzeichnet sind. Es kann sich dabei um gelbe oder grüne Anzeigen handeln. Wenn der Computer normal startet, ändern sich die Muster oder Codes der LEDs, sobald der Startvorgang abgeschlossen ist. Wenn die POST-Routine beim Systemstart erfolgreich durchlaufen wird, leuchten alle vier LEDs stetig grün. Wenn beim Abarbeiten der POST-Routine ein Fehler auftritt, geben die von den LEDs angezeigten Muster einen Hinweis auf den Vorgang, bei dem der Fehler aufgetreten ist.

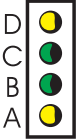
Anzeigemuster	Problembeschreibung	Lösungsvorschlag
<p>D Aus C Aus B Aus A Aus</p>	Der Computer befindet sich in einem normalen Aus-Zustand oder es ist möglicherweise ein Fehler vor der BIOS-Aktivierung aufgetreten.	<ul style="list-style-type: none"> • Stellen Sie sicher, dass der Computer an eine funktionierende Steckdose angeschlossen ist und der Netzschalter betätigt wurde.
<p>D Gelb C Grün B Gelb A Gelb</p>	Möglicherweise ist ein Fehler beim Prozessor aufgetreten.	<ul style="list-style-type: none"> • Installieren Sie den Prozessor erneut, und starten Sie den Computer neu.
<p>D Grün C Grün B Gelb A Gelb</p>	Speichermodule werden erfasst; es ist jedoch ein Speicherfehler aufgetreten.	<ul style="list-style-type: none"> • Wenn ein Speichermodul installiert ist, installieren Sie dieses neu und starten dann den Computer neu. • Wenn zwei Speichermodule installiert sind, entfernen Sie die Module, installieren ein Modul neu und starten dann den Computer neu. Wenn sich der Computer problemlos starten lässt, installieren Sie das zweite Modul neu. • Installieren Sie gegebenenfalls ordnungsgemäß funktionierende Speichermodule des gleichen Typs in Ihrem Computer. • Besteht das Problem weiterhin, wenden Sie sich an Dell.
<p>D Gelb C Gelb B Grün A Gelb</p>	Möglicherweise ist ein Fehler bei der PCI-Erweiterungskarte aufgetreten.	<ul style="list-style-type: none"> • Feststellen, ob ein Konflikt vorliegt. Dazu eine Karte (außer der Grafikkarte) entfernen und den Computer neu starten. • Besteht das Problem weiterhin, die entfernte Karte wieder einsetzen, eine andere Karte entfernen und den Computer erneut starten. • Diesen Vorgang bei allen Karten wiederholen. Wenn sich der Computer normal starten lässt, die zuletzt aus dem Computer entfernte Karte auf Ressourcen-Konflikte überprüfen (siehe „Beheben von Software- und Hardware-Inkompatibilitäten“ auf Seite 92.) • Die Karten nacheinander in einen anderen PCI-Steckplatz einsetzen und nach dem Umsetzen der einzelnen Karten jedes Mal den Computer neu starten. • Besteht das Problem weiterhin, an Dell wenden.

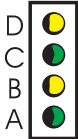
Anzeigemuster	Problembeschreibung	Lösungsvorschlag
 <p>D Gelb C Grün B Grün A Gelb</p>	Möglicherweise ist ein IDE-Treiberfehler aufgetreten.	<ul style="list-style-type: none"> Schließen Sie alle Strom- und Datenkabel des IDE-Treibers neu an und starten Sie den Computer neu.
 <p>D Grün C Grün B Grün A Gelb</p>	Möglicherweise ist ein USB-Fehler aufgetreten.	<ul style="list-style-type: none"> Installieren Sie alle USB-Geräte neu, prüfen Sie die Kabelverbindungen und starten Sie dann den Computer neu.
 <p>D Gelb C Gelb B Gelb A Grün</p>	Es wurden keine Speichermodule erfasst.	<ul style="list-style-type: none"> Setzen Sie alle Speichermodule neu ein, und starten Sie den Computer neu. Um die Wahrscheinlichkeit eines fehlerhaften Speichermodulanschlusses zu reduzieren, entfernen Sie alle Speichermodule, installieren ein Speichermodul erneut (falls der Computer ein einzelnes Modul unterstützt) und starten den Computer dann neu. Wenn der Computer ohne Probleme startet, schließen Sie das Speichermodul an einen anderen Anschluss an und starten den Computer neu. Fahren Sie fort, bis Sie einen fehlerhaften Anschluss gefunden oder alle Module ohne Probleme neu installiert haben.
 <p>D Gelb C Grün B Gelb A Grün</p>	Speichermodule werden zwar erkannt, aber eine Speicherkonfiguration ist fehlerhaft, oder es liegt ein Kompatibilitätsproblem vor.	<ul style="list-style-type: none"> Stellen Sie sicher, dass keine speziellen Platzierungsanforderungen für Speichermodule bzw. Speicheranschlüsse bestehen (weitere Informationen erhalten Sie im <i>Online-Benutzerhandbuch</i> unter „Speicher“). Prüfen Sie, ob die von Ihnen installierten Speichermodule mit dem Computer kompatibel sind. Besteht das Problem weiterhin, wenden Sie sich an Dell.

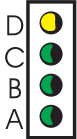
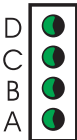
Anzeigemuster	Problembeschreibung	Lösungsvorschlag
 <p>D Gelb C Grün B Grün A Grün</p>	Ein anderes Problem ist aufgetreten.	<ul style="list-style-type: none"> Vergewissern Sie sich, dass die Kabel von allen installierten Festplattenlaufwerken richtig an der Systemplatine angeschlossen sind. Prüfen Sie die auf dem Bildschirm angezeigte Computermeldung. Besteht das Problem weiterhin, wenden Sie sich an Dell.
 <p>D Grün C Grün B Grün A Grün</p>	Der Computer befindet sich nach dem POST im normalen Betriebszustand.	<ul style="list-style-type: none"> Keine Aktion erforderlich.

Signaltoncodes

Während des Startvorgangs gibt der Computer möglicherweise eine Reihe von Signaltönen ab, wenn auf dem Bildschirm keine Fehlermeldungen oder Probleme angezeigt werden können. Anhand dieser Reihe von Signaltönen, die auch als Signaltoncode bezeichnet werden, lässt sich ein Problem identifizieren. Ein Signaltoncode (Code 1-3-1) besteht beispielsweise aus einem einzelnen Signalton, einer Folge von drei Signaltonen und wieder einem einzelnen Signalton. Dieser Signaltoncode weist auf ein Speicherproblem beim Computer hin.

Der Computer gibt während des Startvorgangs Signaltöne aus:

- 1 Den Signaltoncode notieren.
- 2 Unter „Programm „Dell Diagnostics““ auf Seite 84 nachlesen, um eine gravierendere Ursache zu identifizieren.
- 3 An Dell wenden und technische Unterstützung anfordern.

Code	Ursache	Code	Ursache
1-1-2	Registerfehler im Mikroprozessor	3-1-4	Fehler beim Slave-Interrupt-Mask-Register
1-1-3	NVRAM-Schreib-/Lese-Fehler	3-2-2	Fehler beim Laden des Interrupt-Vektors
1-1-4	ROM-BIOS-Prüfsummenfehler	3-2-4	Fehler beim Testen des Tastatur-Controllers
1-2-1	Ausfall des programmierbaren Intervallzeitgebers	3-3-1	Unterbrechung der NVRAM-Stromversorgung
1-2-2	DMA-Initialisierungsfehler	3-3-2	Ungültige NVRAM-Konfiguration

Code	Ursache	Code	Ursache
1-2-3	DMA-Seitenregister-Schreib-/ Lese-Fehler	3-3-4	Fehler beim Testen des Grafikspeichers
1-3	Fehler beim Testen des Grafikspeichers	3-4-1	Bildschirm-Initialisierungsfehler
1-3-1 bis 2-4-4	Speicher wird nicht ordnungsgemäß erkannt oder verwendet	3-4-2	Fehler beim Strahlrücklauf
3-1-1	Fehler beim Slave-DMA-Register	3-4-3	Fehler bei der Suche nach dem Grafik-ROM
3-1-2	Fehler beim Master-DMA-Register	4-2-1	Kein Signal des Zeitgebers
3-1-3	Fehler beim Master-Interrupt- Mask-Register	4-2-2	Fehler beim Herunterfahren
4-2-3	Gate A20-Fehler	4-4-1	Fehler beim Testen der seriellen oder parallelen Schnittstelle
4-2-4	Unerwarteter Interrupt im geschützten Modus	4-4-2	Fehler beim Dekomprimieren von Code im Shadow-RAM
4-3-1	Speicherfehler oberhalb von Adresse 0FFFFh	4-4-3	Fehler beim Testen des mathematischen Coprozessors
4-3-3	Zeitgeber-Chipzähler 2 ausgefallen	4-4-4	Fehler beim Cache-Speichertest
4-3-4	Tagesuhr angehalten		

Ausführen des Programms „Dell™ IDE Hard Drive Diagnostics“

Das Programm „Dell IDE Hard-Drive Diagnostics“ ist ein Dienstprogramm, mit dem Sie die Festplatte auf Fehler überprüfen bzw. testen können, ob das Festplattenlaufwerk ausgefallen ist.

- 1 Den Computer einschalten oder einen Neustart durchführen, falls er bereits eingeschaltet ist.
- 2 Wenn F2 = Setup in der oberen rechten Bildschirmecke angezeigt wird, <Strg><Alt><D> drücken.
- 3 Die Anweisungen auf dem Bildschirm befolgen.

Wenn ein Fehler gemeldet wird, lesen Sie im *Online-Benutzerhandbuch* unter „Probleme mit dem Festplattenlaufwerk“ im Abschnitt „Problemlösung“ nach.

Beheben von Software- und Hardware-Inkompatibilitäten

Wenn ein Gerät während der Einrichtung des Betriebssystems nicht erkannt oder zwar erkannt, jedoch nicht korrekt konfiguriert wird, können Sie die Inkompatibilität mithilfe des Hardware-Ratgebers beheben. Im Betriebssystem Microsoft® Windows® 2000 können Sie Inkompatibilitäten auch mit dem Geräte-Manager beheben.

Windows XP

So beheben Sie Inkompatibilitäten mithilfe des Hardware-Ratgebers:

- 1 Auf die Schaltfläche **Start** und anschließend auf **Help and Support** (Hilfe und Support) klicken.
- 2 Im Feld **Search** (Suchen) **hardware troubleshooter** (Hardware-Ratgeber) eingeben und anschließend auf den Pfeil klicken, um mit der Suche zu beginnen.
- 3 In der Liste **Search Results** (Suchergebnisse) auf **Hardware-Ratgeber** klicken.
- 4 In der Liste **Hardware-Ratgeber** auf **I need to resolve a hardware conflict on my computer** (Ein Hardwarekonflikt auf dem Computer muss gelöst werden) und anschließend auf **Next** (Weiter) klicken.

Windows 2000

So beheben Sie Inkompatibilitäten mithilfe des Geräte-Managers:

- 1 Auf die Schaltfläche **Start** klicken, auf **Settings** (Einstellungen) zeigen und dann auf **Control Panel** (Systemsteuerung) klicken.
- 2 Im Fenster **Systemsteuerung** auf das Symbol **System** doppelklicken.
- 3 Auf die Registerkarte **Hardware** klicken.
- 4 Auf **Device Manager** (Geräte-Manager) klicken.
- 5 Auf **View** (Anzeigen) und auf **Ressources by connection** (Ressourcen nach Verbindung) klicken.
- 6 Auf **Interrupt request (IRQ)** (Interruptanforderung [IRQ]) doppelklicken.
Nicht korrekt konfigurierte Geräte sind durch ein gelbes Ausrufezeichen (!) bzw. ein rotes x gekennzeichnet, wenn das Gerät deaktiviert wurde.
- 7 Auf ein mit einem Ausrufezeichen gekennzeichnetes Gerät doppelklicken, um das Fenster **Properties** (Eigenschaften) anzuzeigen.
Der Statusbereich **Device** (Gerät) im Fenster **Properties** (Eigenschaften) zeigt die Karten oder Geräte an, die neu konfiguriert werden müssen.
- 8 Die Geräte neu konfigurieren oder aus dem Geräte-Manager entfernen. In der mit dem Gerät gelieferten Dokumentation Informationen zur Konfiguration des Geräts nachschlagen.

So beheben Sie Inkompatibilitäten mithilfe des Hardware-Ratgebers:

- 1 Auf die Schaltfläche **Start** und anschließend auf **Help** (Hilfe) klicken.
- 2 Auf der Registerkarte **Contents** (Inhalt) auf **Troubleshooting and Maintenance** (Problembehandlung und Verwaltung) klicken, danach auf **Windows 2000 troubleshooters** (Windows 2000-Ratgeber) und anschließend auf **Hardware** klicken.

In der Liste **Hardware-Ratgeber** auf **I need to resolve a hardware conflict on my computer** (Ein Hardwarekonflikt auf dem Computer muss gelöst werden) und anschließend auf **Next** (Weiter) klicken.

Verwenden der Systemwiederherstellung unter Microsoft® Windows® XP

Das Betriebssystem Microsoft® Windows® XP bietet die Funktion „System Restore“ (Systemwiederherstellung), mit der Sie Ihren Computer wieder in einen früheren Betriebszustand ohne Beeinträchtigung der Arbeitsdateien zurückversetzen können, wenn die vorgenommenen Änderungen an der Hardware, Software oder den Systemeinstellungen nicht den gewünschten Erfolg zeigten oder zu Fehlfunktionen führten. Informationen zur Systemwiederherstellung finden Sie im Hilfe- und Supportcenter von Windows.



VORSICHT: Erstellen Sie regelmäßig Sicherheitskopien Ihrer Arbeitsdateien. Die Systemwiederherstellung überwacht keine Arbeitsdateien und kann diese Dateien nicht wiederherstellen.

Erstellen eines Wiederherstellungspunktes

- 1 Auf die Schaltfläche **Start** und anschließend auf **Help and Support** (Hilfe und Support) klicken.
- 2 Auf **System Restore** (Systemwiederherstellung) klicken.
- 3 Die Anweisungen auf dem Bildschirm befolgen.

Zurücksetzen des Computers in einen früheren Betriebszustand



VORSICHT: Speichern und schließen Sie alle geöffneten Dateien und beenden Sie alle geöffneten Programme, bevor Sie den Computer in einen früheren Betriebszustand zurückversetzen. Ändern, öffnen oder löschen Sie keine Dateien oder Programme, bis die Systemwiederherstellung vollständig abgeschlossen ist.

- 1 Auf die Schaltfläche **Start** klicken, auf **All Programs** (Alle Programme) → **Accessories** (Zubehör) → **System Tools** (Systemprogramme) zeigen und dann auf **System Restore** (Systemwiederherstellung) klicken.
- 2 Sicherstellen, dass die Option **Restore my computer to an earlier time** (Computer zu einem früheren Zeitpunkt wiederherstellen) ausgewählt ist und auf **Next** (Weiter) klicken.

- 3 Auf das Kalenderdatum klicken, für das der Computer wiederhergestellt werden soll.
Im Bildschirm **Select a Restore Point** (Einen Wiederherstellungspunkt wählen) können Sie den Kalender verwenden, um Wiederherstellungspunkte anzuzeigen und auszuwählen. Alle Kalenderdaten, für die Wiederherstellungspunkte vorhanden sind, werden fett formatiert dargestellt.
- 4 Einen Wiederherstellungspunkt wählen und auf **Weiter** klicken.
Wenn für das Kalenderdatum nur ein einziger Wiederherstellungspunkt existiert, wird dieser automatisch ausgewählt. Bei zwei oder mehr Wiederherstellungspunkten klicken Sie auf den gewünschten Wiederherstellungspunkt.
- 5 Auf **Weiter** klicken.
Nachdem die Systemwiederherstellung alle Daten zusammengestellt hat, wird das Fenster **Restoration Complete** (Wiederherstellung abgeschlossen) angezeigt und der Computer startet automatisch neu.
- 6 Nach dem Neustart auf **OK** klicken.

Um den Wiederherstellungspunkt zu ändern, können Sie entweder die Schritte mit einem anderen Wiederherstellungspunkt wiederholen oder die Wiederherstellung rückgängig machen.

Zurücksetzen der letzten Systemwiederherstellung



VORSICHT: Speichern und schließen Sie alle geöffneten Dateien und beenden Sie alle geöffneten Programme, bevor Sie die letzte Systemwiederherstellung rückgängig machen. Ändern, öffnen oder löschen Sie keine Dateien oder Programme, bis die Systemwiederherstellung vollständig abgeschlossen ist.

- 1 Auf die Schaltfläche **Start** klicken, auf **All Programs** (Alle Programme) → **Accessories** (Zubehör) → **System Tools** (Systemprogramme) zeigen und dann auf **System Restore** (Systemwiederherstellung) klicken.
- 2 Auf **Undo my last restoration** (Letzte Wiederherstellung rückgängig machen) und auf **Next** (Weiter) klicken.
- 3 Auf **Weiter** klicken.
Der Bildschirm **System Restore** (Systemwiederherstellung) wird angezeigt, anschließend startet der Computer neu.
- 4 Nach dem Neustart auf **OK** klicken.

Aktivieren der Systemwiederherstellung

Wenn Sie Windows XP bei weniger als 200 MB freiem Festplattenspeicherplatz installieren, ist die Systemwiederherstellung automatisch deaktiviert. So überprüfen Sie, ob die Systemwiederherstellung aktiviert ist:

- 1 Auf die Schaltfläche **Start** und anschließend auf **Control Panel** (Systemsteuerung) klicken.
- 2 Auf **Performance and Maintenance** (Leistung und Wartung) klicken.
- 3 Auf **System** klicken.
- 4 Auf die Registerkarte **System Restore** (Systemwiederherstellung) klicken.
- 5 Sicherstellen, dass die Option **Turn off System Restore** (Systemwiederherstellung deaktivieren) nicht markiert ist.

Neuinstallieren von Microsoft® Windows® XP

Vorbereitungen

Wenn Sie das Betriebssystem Windows XP neu installieren möchten, um ein Problem mit einem neu installierten Treiber zu beheben, probieren Sie zunächst die Rücksetzfunktion von Windows XP. Wenn das Problem weiterhin besteht, verwenden Sie die Systemwiederherstellung, um das Betriebssystem in den Betriebszustand vor der Installation des neuen Treibers zurückzusetzen.

-  **VORSICHT:** Vor der Installation erstellen Sie erst eine Sicherungskopie der Daten auf dem ersten Festplattenlaufwerk. In herkömmlichen Festplattenlaufwerkkonfigurationen handelt es sich bei dem ersten Festplattenlaufwerk um das zuerst vom Computer erkannte Laufwerk.

Zum Neuinstallieren von Windows XP benötigen Sie Folgendes:

- Dell™ *Betriebssystem*-CD
- Dell *Drivers and Utilities*-CD

-  **HINWEIS:** Die Dell *Drivers and Utilities*-CD enthält Treiber, die während der Montage des Computers installiert wurden. Verwenden Sie die *Drivers and Utilities*-CD, oder rufen Sie die Dell-Support-Website auf, um erforderliche Treiber zu laden.

-  **HINWEIS:** Die *Betriebssystem*- und die *Drivers and Utilities*-CD sind optional und nicht bei allen Computern im Lieferumfang enthalten.

Neuinstallieren von Windows XP

-  **VORSICHT:** Wenn Sie Windows XP neu installieren, müssen Sie Windows XP Service Pack 1 oder höher verwenden.

Zum Neuinstallieren von Windows XP führen Sie alle Schritte in den folgenden Abschnitten in der angegebenen Reihenfolge aus.

Die Neuinstallation kann ein bis zwei Stunden dauern. Nach der Neuinstallation des Betriebssystems müssen Sie die Gerätetreiber, das Virenschutzprogramm sowie weitere Software ebenfalls neu installieren.

- ➡ **VORSICHT:** Die *Betriebssystem*-CD bietet Optionen zur Neuinstallation von Windows XP. Durch diese Optionen können Dateien überschrieben werden. Das kann zu Problemen bei auf der Festplatte installierten Programmen führen. Installieren Sie deshalb Windows XP nur dann neu, wenn Sie von einem Mitarbeiter des technischen Supports von Dell dazu angewiesen wurden.
- ➡ **VORSICHT:** Um Konflikte mit Windows XP zu vermeiden, müssen alle auf dem System installierten Virenschutzprogramme deaktiviert werden, bevor Windows XP neu installiert wird. Weitere Anweisungen hierzu finden Sie in der Dokumentation zur Software.

Starten von der Betriebssystem-CD

- 1 Alle geöffneten Dateien speichern und schließen sowie alle geöffneten Programme beenden.
- 2 Die *Betriebssystem*-CD einlegen. Auf **Exit** (Beenden) klicken, wenn die Meldung `Install Windows XP` (Windows XP installieren) angezeigt wird.
- 3 Den Computer neu starten.
- 4 Die Taste <F12> sofort drücken, wenn das DELL™-Logo angezeigt wird.
Wenn das Betriebssystem-Logo erscheint, warten, bis der Windows-Desktop angezeigt wird. Dann den Computer herunterfahren und ihn erneut starten.
- 5 Mit den Pfeiltasten die Option **CD-ROM** auswählen und anschließend <Eingabe> drücken.
- 6 Wenn die Meldung `press any key to boot from CD` (Drücken Sie eine beliebige Taste, um von CD zu starten) angezeigt wird, eine beliebige Taste drücken.

Windows XP-Setup

- 1 Wenn der Bildschirm **Windows XP Setup** (Windows XP-Setup) angezeigt wird, <Eingabe> drücken, um die Option **To set up Windows now** (Windows jetzt einrichten) auszuwählen.
- 2 Die Informationen im Fenster **Microsoft Windows Licensing Agreement** (Lizenzvertrag von Microsoft Windows) lesen und <F8> drücken, um den Lizenzvertrag anzunehmen.
- 3 Wenn auf Ihrem Computer bereits Windows XP installiert ist und Ihre aktuellen Windows XP-Daten wiederhergestellt werden sollen, `r` eingeben, um die Reparaturoption auszuwählen und dann die CD aus dem Laufwerk entnehmen.
- 4 Wenn Sie eine neue Kopie von Windows XP installieren möchten, <Esc> drücken, um diese Option auszuwählen.
- 5 <Eingabe> drücken, um die markierte Partition (empfohlen) auszuwählen, und die Anleitungen auf dem Bildschirm befolgen.

Der Bildschirm **Windows XP-Setup** wird angezeigt und das Betriebssystem beginnt damit, Dateien zu kopieren und Geräte zu installieren. Der Computer wird automatisch mehrmals neu gestartet.

 **HINWEIS:** Wie lange der Setup-Vorgang dauert, hängt von der Größe des Festplattenlaufwerks und der Geschwindigkeit des Computers ab.

 **VORSICHT:** Drücken Sie keine Taste, wenn folgende Meldung angezeigt wird: *Press any key to boot from the CD* (Eine beliebige Taste drücken, um den Computer von CD zu starten).

- 6 Im Fenster **Regional and Language Options** (Regions- und Sprachoptionen) die Einstellungen für Ihren Standort vornehmen und dann auf **Next** (Weiter) klicken.
- 7 Im Fenster **Personalize Your Software** (Benutzerinformationen) Ihren Namen und Ihre Firma (optional) angeben und anschließend auf **Weiter** klicken.
- 8 Im Fenster **Computer Name and Administrator Password** (Computernamen und Administratorkennwort) einen Computernamen zuweisen (oder den bereits vorgegebenen akzeptieren) sowie ein Passwort eingeben und auf **Weiter** klicken.
- 9 Wenn der Bildschirm **Modem Dialing Information** (Modemwählinformationen) angezeigt wird, die angeforderten Informationen eingeben und auf **Weiter** klicken.
- 10 Im Fenster **Date and Time Settings** (Datum- und Uhrzeiteinstellungen) Datum, Uhrzeit und Zeitzone eingeben und anschließend auf **Weiter** klicken.
- 11 Wenn der Bildschirm **Networking Settings** (Netzwerkeinstellungen) angezeigt wird, auf **Typical** (Standard) und dann auf **Weiter** klicken.
- 12 Wenn Windows XP Professional neu installiert wird und Sie zur Eingabe weiterer Informationen zur Netzwerkkonfiguration aufgefordert werden, die entsprechenden Informationen eingeben. Wenn Sie nicht sicher sind, welche Einstellungen vorgenommen werden sollen, die Standardauswahl übernehmen.

Windows XP installiert die Komponenten des Betriebssystems und konfiguriert den Computer. Der Computer wird automatisch neu gestartet.

 **VORSICHT:** Drücken Sie keine Taste, wenn folgende Meldung angezeigt wird: *Press any key to boot from the CD* (Eine beliebige Taste drücken, um den Computer von CD zu starten).

- 13 Auf der Begrüßungsseite von Microsoft auf **Weiter** klicken.
- 14 Wenn die Meldung *How will this computer connect to the Internet?* (Auf welche Weise möchten Sie eine Verbindung mit dem Internet herstellen?) angezeigt wird, auf **Skip** (Überspringen) klicken.
- 15 Wenn der Bildschirm **Ready to register with Microsoft?** (Bereit für die Registrierung bei Microsoft?) angezeigt wird, **No, not at this time** (Nein, jetzt nicht) wählen und auf **Weiter** klicken.
- 16 Wenn der Bildschirm **Who will use this computer?** (Wer benutzt diesen Computer?) angezeigt wird, können bis zu fünf Benutzer eingegeben werden.
- 17 Auf **Weiter** klicken.

- 18 Auf **Finish** (Fertig stellen) klicken, um das Setup abzuschließen, und die CD aus dem Laufwerk entnehmen.
 - 19 Die entsprechenden Treiber mit der *Drivers and Utilities*-CD erneut installieren.
 - 20 Die Virenschutzprogramme erneut installieren.
 - 21 Die Programme erneut installieren.
-  **HINWEIS:** Zum erneuten Installieren und Aktivieren der Microsoft Office- oder Microsoft Works Suite-Programme benötigen Sie die Produktschlüsselnummer, die Sie auf der Rückseite der CD-Hülle von Microsoft Office oder Microsoft Works Suite finden.

Verwenden der Drivers and Utilities-CD

So verwenden Sie die *Drivers and Utilities*-CD (wird auch als ResourceCD bezeichnet), während das Betriebssystem Windows ausgeführt wird:

 **HINWEIS:** Verwenden Sie für den Zugriff auf Gerätetreiber und die Benutzerdokumentationen die *Drivers and Utilities*-CD, während Windows ausgeführt wird.

- 1 Den Computer einschalten und warten, bis Windows gestartet wurde.
- 2 Die *Drivers and Utilities*-CD in das Laufwerk einlegen.
Wenn Sie die *Drivers and Utilities*-CD zum ersten Mal verwenden, wird das Fenster **ResourceCD Installation** geöffnet, das Sie über den Beginn der Installation von der CD informiert.
- 3 Auf **OK** klicken, um fortzufahren.
Den Bildschirmanweisungen des Installationsprogramms folgen, um die Installation abzuschließen.
- 4 Im Fenster **Welcome Dell System Owner** (Willkommen) auf **Next** (Weiter) klicken.
- 5 Die geeignete Auswahl für **System Model** (Systemmodell), **Operating System** (Betriebssystem), **Device Type** (Gerätetyp) und **Topic** (Thema) treffen.

Treiber für Ihren Computer

So zeigen Sie eine Liste der Gerätetreiber für den Computer an:

- 1 Im Listenfeld **Topic** (Thema) auf die Option **My Drivers** (Geeignete Treiber) klicken.
Die *Drivers and Utilities*-CD prüft die Hardwarekonfiguration des Computers und das Betriebssystem und zeigt dann eine Liste der Gerätetreiber an, die für Ihre Systemkonfiguration am besten geeignet sind.
- 2 Den geeigneten Treiber auswählen und den Anweisungen zum Herunterladen folgen.

Um eine Liste aller verfügbaren Treiber für Ihren Computer anzuzeigen, im Listenfeld **Thema** auf **Drivers** (Treiber) klicken.

Stichwortverzeichnis

A

Anzeigen

- Computerrückseite, 88
- Diagnose, 87-88
- Netzschalter, 87
- System, 87
- Vorderseite Computer, 87

B

Benutzerhandbuch, 72

Betriebssystem

- CD, 74
- Installationshandbuch, 74
- Neuinstallieren von
Windows XP, 96

Betriebssystem-CD, 74

C

CD

- Betriebssystem, 74

Computer

- Auf vorherigen Stand
zurücksetzen, 94
- Signaltoncodes, 91

D

Dell

- Premier Support-Website, 73
- Support-Website, 73

Dell Premier Support- Website, 73

Diagnose

- Anzeigen, 87-88
- Dell, 84
- Drivers and Utilities-CD, 71
- Signaltoncodes, 91

Diagnoseanzeigen, 87-88

Dokumentation

- Benutzerhandbuch, 72
- Gerät, 71
- Online, 73
- ResourceCD, 71
- Schnellreferenz, 71

Drivers and Utilities-CD, 71

E

Etiketten

- Microsoft Windows, 72
- Service-Kennnummer, 72

F

Fehlerbeseitigung

- Auf vorherigen Stand
zurücksetzen, 94
- Diagnoseanzeigen, 87-88
- Hardware-Ratgeber, 93
- Hilfe- und Supportcenter, 73
- Konflikt, 93
- Programm „Dell
Diagnostics“, 84

Fehlermeldungen

- Diagnoseanzeigen, 87-88
- Signaltoncodes, 91

G

Geräte-Manager, 93

H

Hardware

- Konflikt, 93
- Programm „Dell
Diagnostics“, 84
- Signaltoncodes, 91

Hardware-Ratgeber, 93

Hilfe- und Supportcenter, 73

I

IRQ-Konflikte, 93

K

Konflikt

- Software- und Hardware-
Inkompatibilitäten, 93

M

Microsoft Windows- Etikett, 72

N

- Neu installieren
 - Drivers and Utilities-CD, 71
 - ResourceCD, 71
 - Windows XP, 96

P

- Probleme
 - Auf vorherigen Stand zurücksetzen, 94
 - Diagnoseanzeigen, 87-88
 - Konflikt, 93
 - Programm „Dell Diagnostics“, 84
 - Signaltoncodes, 91
- Programm „Dell Diagnostics“, 84

R

- ResourceCD
 - Programm „Dell Diagnostics“, 84

S

- Service-Kennnummer, 72
- Signaltoncodes, 91
- Software
 - Konflikt, 93
- Standrahmen
 - Anbringen, 77
 - Entfernen, 77
- Stromanzeige, 87
- Systemanzeigen, 87
- Systemwiederherstellung, 94

T

- Treiber
 - ResourceCD, 71

W

- Windows 2000
 - Geräte-Manager, 93
 - Hardware-Ratgeber, 93
- Windows XP
 - Hardware-Ratgeber, 93
 - Hilfe- und Supportcenter, 73
 - Neu installieren, 96
 - Systemwiederherstellung, 94

Dell™ OptiPlex™ 170L

Guida di consultazione rapida

Modello MTC2 e DHS

www.dell.com | support.dell.com

Note, avvisi e messaggi di attenzione



NOTA: una NOTA evidenzia informazioni importanti per un uso ottimale del computer.



AVVISO: un AVVISO può indicare un potenziale danno a livello di hardware o una perdita di dati e consiglia come evitare il problema.



ATTENZIONE: un messaggio di **ATTENZIONE** indica un rischio di danni alla proprietà, lesioni personali o morte.

Se il computer acquistato è un Dell n Series, qualsiasi riferimento fatto in questo documento al sistema operativo Microsoft® Windows® non è applicabile.

Il CD *Drivers and Utilities* (ResourceCD), i supporti contenenti il sistema operativo e la *Guida di consultazione rapida* sono opzionali e potrebbero non essere forniti con tutti i computer.

Le informazioni contenute nel presente documento sono soggette a modifiche senza preavviso.

© 2004 Dell Inc. Tutti i diritti riservati.

È severamente vietata la riproduzione, con qualsiasi strumento, senza l'autorizzazione scritta di Dell Inc.

Marchi di fabbrica usati nel presente documento: *Dell*, il logo *DELL* e *OptiPlex* sono marchi di fabbrica di Dell Inc.; *Microsoft* e *Windows* sono marchi depositati di Microsoft Corporation.

Altri marchi di fabbrica e nomi commerciali possono essere utilizzati in questo documento sia in riferimento alle aziende che rivendicano il marchio e i nomi che ai prodotti stessi. Dell Inc. nega qualsiasi partecipazione di proprietà relativa a marchi di fabbrica e nomi commerciali diversi da quelli di sua proprietà.

Modello MTC2 e DHS

Settembre 2004



N/P D7234

Rev. A00

Sommario

Ricerca di informazioni relative al computer	107
Informazioni sul computer desktop di piccole dimensioni	110
Vista fronte e retro	110
Componenti interni del computer.	111
Installazione e rimozione del sostegno del computer	112
Informazioni sul computer mini tower	113
Vista fronte e retro	113
Componenti interni del computer.	114
Installazione del computer	115
Computer desktop di piccole dimensioni	116
Computer mini tower	117
Installazione completata	118
Computer desktop di piccole dimensioni	118
Computer mini tower	118
Soluzione di problemi	119
Dell Diagnostics.	119
Indicatori di sistema.	122
Indicatori di diagnostica	123
Codici bip.	125
Esecuzione del programma Dell™ IDE Hard-Drive Diagnostics.	126
Risoluzione delle incompatibilità software e hardware	127
Uso di Ripristino configurazione di sistema di Microsoft® Windows®	128
Reinstallazione di Microsoft® Windows® XP	129
Uso del CD Drivers and Utilities	132
Indice	135

Ricerca di informazioni relative al computer

Tipo di informazioni	Dove cercare
<ul style="list-style-type: none">• Un programma di diagnostica per il computer• Driver per il computer• Documentazione per il computer• Documentazione per le periferiche• Software di sistema per desktop (DSS)	<p>CD Drivers and Utilities (noto anche come ResourceCD)</p> <p>La documentazione e i driver sono già installati sul computer. È possibile usare il CD per reinstallare i driver, eseguire Dell Diagnostics o accedere alla documentazione.</p>  <p>I file Leggimi inclusi nel CD forniscono gli aggiornamenti più recenti relativi a modifiche tecniche del computer o materiale tecnico di riferimento avanzato destinato ai tecnici o agli utenti più esperti.</p> <p>NOTA: la documentazione e i driver più aggiornati sono disponibili all'indirizzo support.dell.com.</p> <p>NOTA: il CD <i>Drivers and Utilities</i> è opzionale e potrebbe non essere fornito con tutti i computer.</p>
<ul style="list-style-type: none">• Aggiornamenti e patch del sistema operativo	<p>Software di sistema per desktop</p> <p>Disponibile sul CD <i>Drivers and Utilities</i> e sul sito Web del supporto tecnico di Dell all'indirizzo support.dell.com.</p>
<ul style="list-style-type: none">• Informazioni sulla garanzia• Istruzioni di sicurezza• Informazioni sulle normative• Informazioni sull'ergonomia• Contratto di licenza con l'utente finale	<p>Informazioni sul prodotto</p> 

Tipo di informazioni

- Procedure di rimozione e sostituzione di componenti
- Specifiche tecniche
- Procedure di configurazione delle impostazioni di sistema
- Procedure di risoluzione dei problemi

Dove cercare
Guida dell'utente per Dell™ OptiPlex™

Guida in linea e supporto tecnico di Microsoft® Windows® XP

- 1 Fare clic sul pulsante **Start**, quindi scegliere **Guida in linea e supporto tecnico**.
- 2 Fare clic su **Guida dell'utente e di sistema**, quindi fare clic su **Guida dell'utente**.

La *Guida dell'utente* è disponibile sul CD *Drivers and Utilities*.

-
- Numero di servizio e codice di servizio espresso
 - Etichetta della licenza di Microsoft Windows

Numero di servizio e licenza di Microsoft Windows

Queste etichette sono situate sul computer.

- Usare il numero di servizio per identificare il computer quando si accede al sito support.dell.com o si contatta il servizio di supporto tecnico.
- Immettere il codice di servizio espresso per indirizzare la chiamata quando si contatta il servizio di supporto tecnico. Il codice di servizio espresso non è disponibile in tutti i paesi.



-
- Driver più recenti per il computer
 - Risposte a domande di supporto tecnico e di assistenza
 - Discussioni in linea con altri utenti ed esperti del supporto tecnico
 - Documentazione per il computer

Sito Web del supporto tecnico di Dell — support.dell.com

NOTA: selezionare il paese per visualizzare il sito del supporto appropriato.

Il sito Web del supporto tecnico di Dell fornisce diversi strumenti in linea quali:

- Soluzioni: consigli e suggerimenti relativi alla risoluzione dei problemi, articoli tecnici e corsi in linea
- Forum clienti: discussione in linea con altri clienti Dell
- Aggiornamenti: informazioni di aggiornamento per componenti quali memoria, disco rigido e sistema operativo
- Servizio clienti: informazioni di contatto, sullo stato dell'ordine, sulla garanzia e sulle riparazioni
- Scaricamento di file: driver, patch e aggiornamenti del software
- Riferimenti: documentazione per il computer, specifiche dei prodotti e white paper



Tipo di informazioni	Dove cercare
<ul style="list-style-type: none"> • Stato delle chiamate al servizio di assistenza e cronologia dell'assistenza • Informazioni sui problemi tecnici più frequenti del computer • Domande frequenti • Scaricamento di file • Dettagli sulla configurazione del computer • Contratto di assistenza per il computer 	<p>Sito Web Dell Premier Support — premiersupport.dell.com</p> <p>Il sito Web Dell Premier Support è una risorsa in linea espressamente studiata per aziende, entità governative e istituzioni scolastiche. Il sito Web potrebbe non essere disponibile in tutti i paesi.</p>
<ul style="list-style-type: none"> • Uso di Windows XP • Documentazione per il computer • Documentazione per periferiche (ad esempio per modem) 	<p>Guida in linea e supporto tecnico di Windows</p> <ol style="list-style-type: none"> 1 Fare clic sul pulsante Start, quindi scegliere Guida in linea e supporto tecnico. 2 Digitare una parola o una frase che descriva il problema, quindi fare clic sull'icona a forma di freccia. 3 Fare clic sull'argomento che descrive il problema. 4 Seguire le istruzioni visualizzate.
<ul style="list-style-type: none"> • Procedure di reinstallazione del sistema operativo 	<p>CD del sistema operativo</p> <p>Il computer è preconfigurato con il sistema operativo già installato. Per reinstallare il sistema operativo, usare il CD del <i>sistema operativo</i>. Per istruzioni sulla reinstallazione, consultare la <i>Guida dell'utente</i> per OptiPlex.</p> <div data-bbox="739 939 1003 1211" data-label="Image"> </div> <p>Dopo aver reinstallato il sistema operativo, usare il CD <i>Drivers and Utilities</i> per reinstallare i driver richiesti dalle periferiche fornite con il computer. L'etichetta del numero di identificazione del prodotto per il sistema operativo è riportata sul computer.</p> <p>NOTA: il colore del CD dipende dal sistema operativo ordinato.</p> <p>NOTA: i supporti contenenti il sistema operativo sono opzionali e potrebbero non essere forniti con tutti i computer.</p>
<ul style="list-style-type: none"> • Informazioni sul modello e tipo di telaio in conformità alle normative 	<p>DHS—Telaio desktop di piccole dimensioni</p> <p>MTC2—Telaio mini tower</p>

Informazioni sul computer desktop di piccole dimensioni

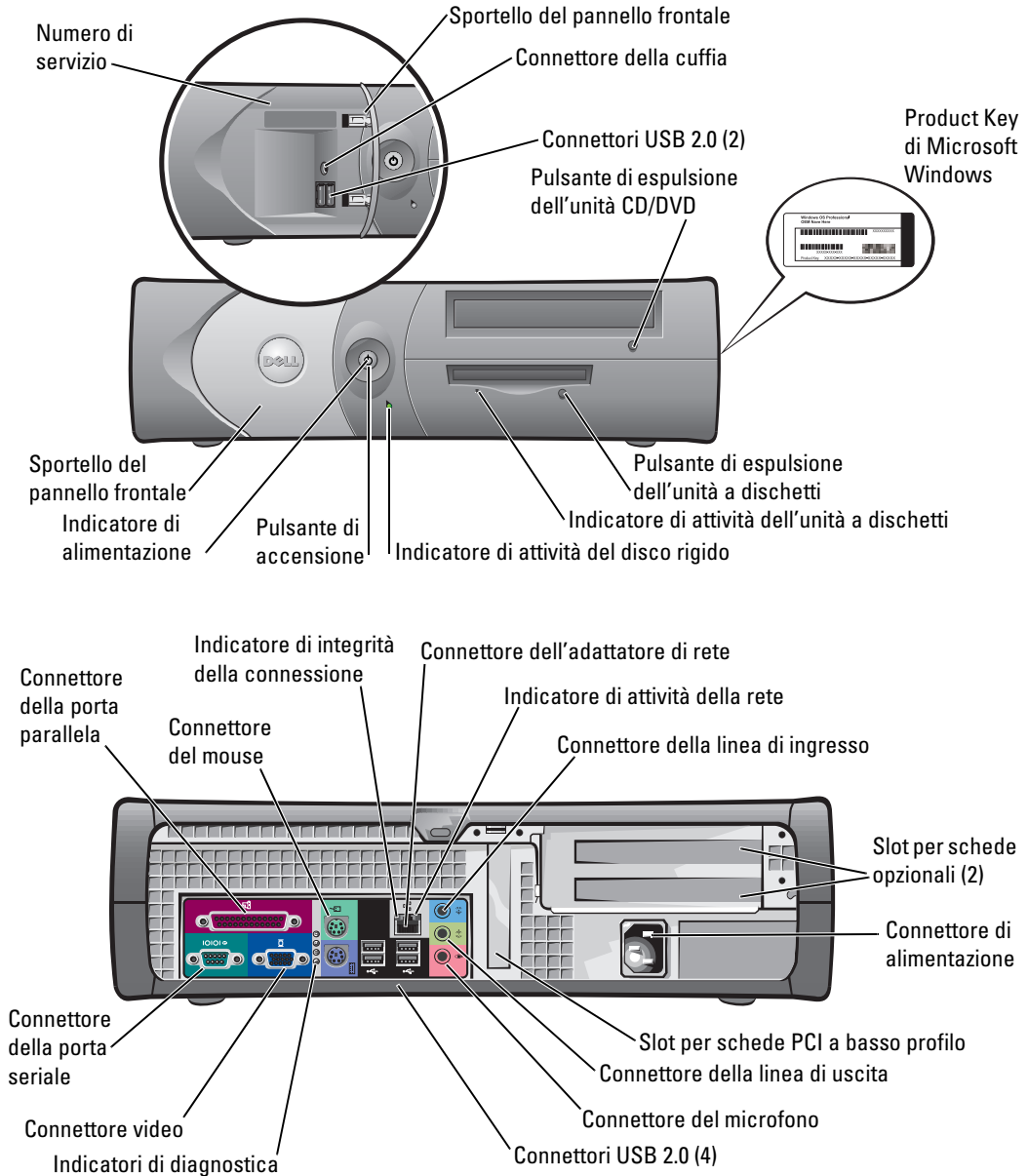
Vista fronte e retro



Componenti interni del computer

-  **ATTENZIONE:** prima di eseguire le procedure descritte in questa sezione, seguire le istruzioni di sicurezza riportate nella guida *Informazioni sul prodotto*.
-  **ATTENZIONE:** per evitare il rischio di scariche elettriche, scollegare sempre il computer dalla presa elettrica prima di aprire il coperchio.
-  **AVVISO:** quando si apre il coperchio del computer, fare attenzione a non scollegare involontariamente i cavi dalla scheda di sistema.

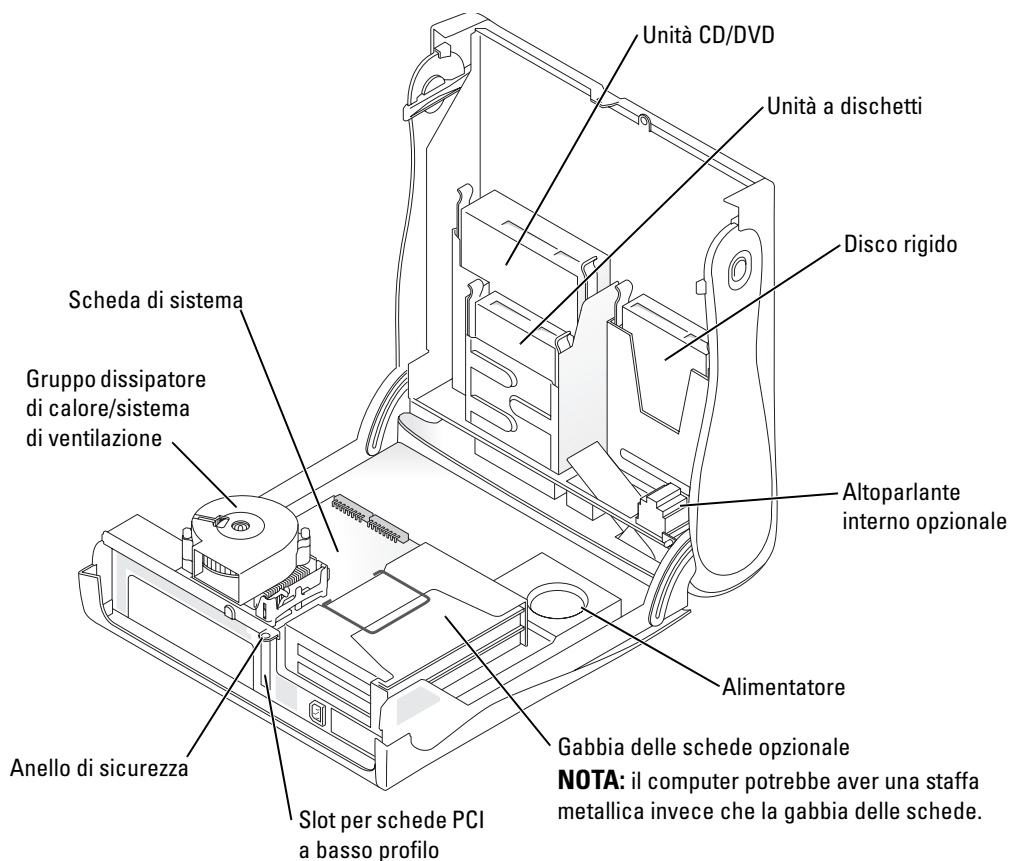

Installazione e rimozione del sostegno del computer



ATTENZIONE: prima di eseguire le procedure descritte in questa sezione, seguire le istruzioni di sicurezza riportate nella guida *Informazioni sul prodotto*.



NOTA: appoggiare il computer su una superficie morbida per evitare di graffiare il coperchio superiore.

Il computer può essere usato in posizione verticale oppure orizzontale.

Per usare il computer in posizione verticale, è necessario installare l'apposito sostegno. A tale scopo, seguire la procedura descritta.

- 1 Adagiare il computer sul lato destro in modo che gli alloggiamenti per le unità si vengano a trovare in basso e collocare il sostegno sul lato sinistro del computer.
 - a Sistemare il sostegno come illustrato nella figura seguente, allineando il foro rotondo grande del sostegno con il pulsante di fissaggio che si trova sul lato del coperchio.
 - b Allineare la vite prigioniera del sostegno con il foro corrispondente sul coperchio e stringere la vite a testa zigrinata.
- 2 Ruotare il computer in modo che il sostegno si venga a trovare in basso e le unità in alto.

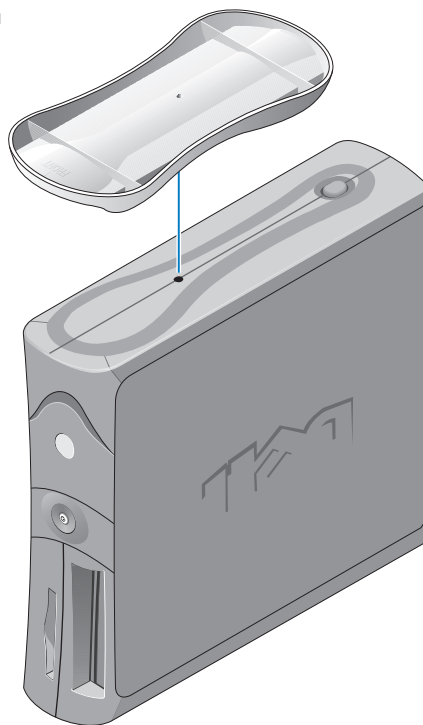

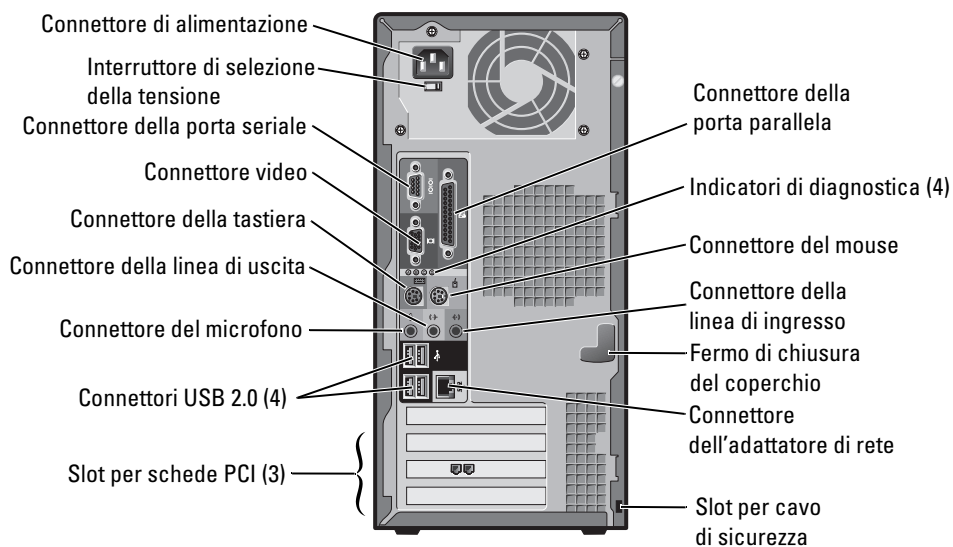
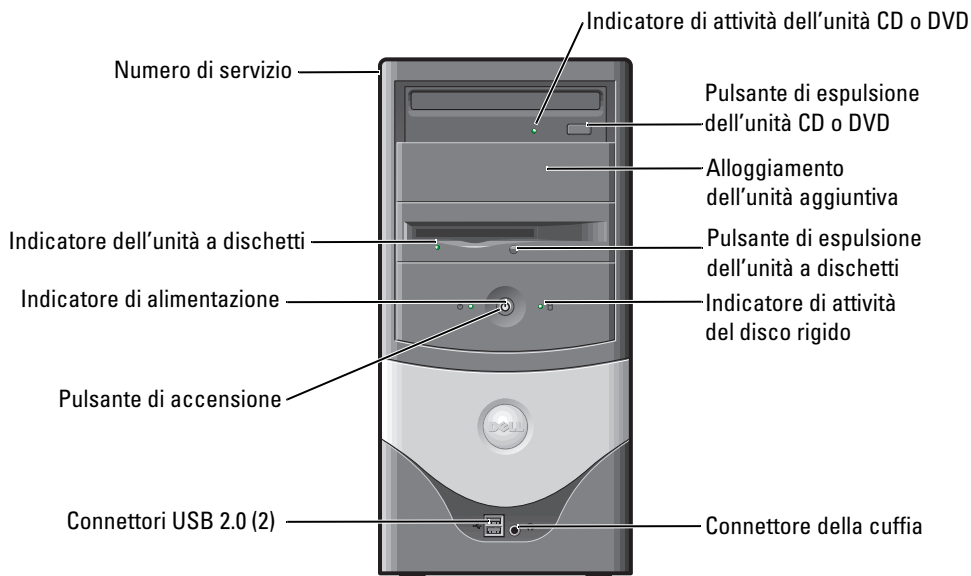

Informazioni sul computer mini tower

Vista fronte e retro



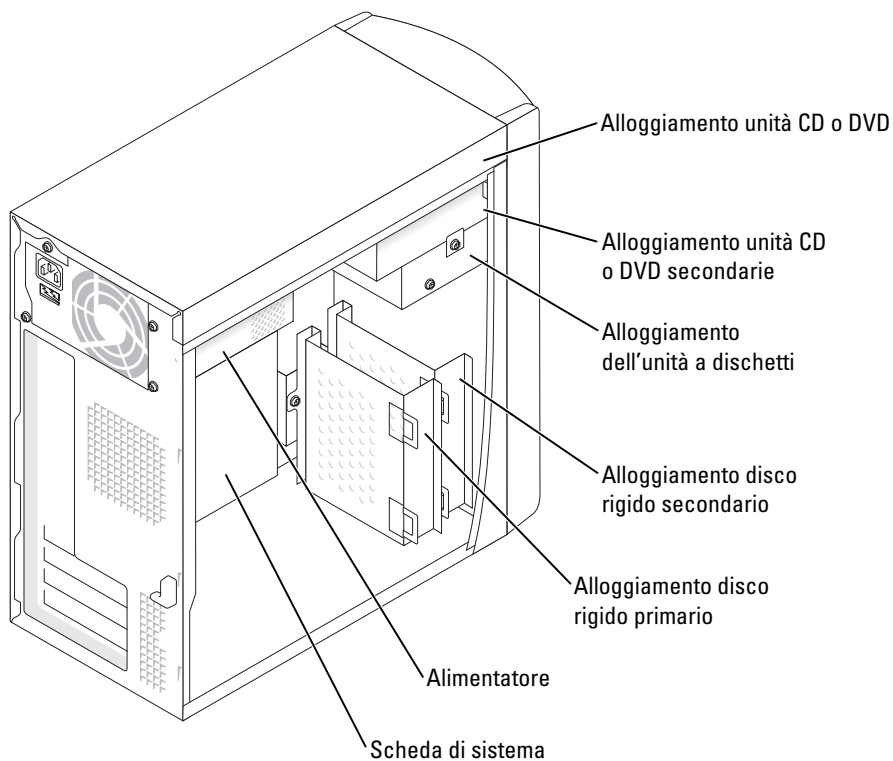

Componenti interni del computer

-  **ATTENZIONE:** prima di eseguire le procedure descritte in questa sezione, seguire le istruzioni di sicurezza riportate nella guida *Informazioni sul prodotto*.
-  **ATTENZIONE:** per evitare il rischio di scariche elettriche, scollegare sempre il computer dalla presa elettrica prima di aprire il coperchio.
-  **AVVISO:** quando si apre il coperchio del computer, fare attenzione a non scollegare involontariamente i cavi dalla scheda di sistema.



Installazione del computer

 **ATTENZIONE:** prima di eseguire le procedure descritte in questa sezione, seguire le istruzioni di sicurezza riportate nella guida *Informazioni sul prodotto*.

 **AVVISO:** se nel computer è installata una scheda di espansione, ad esempio una scheda modem, collegare il rispettivo cavo direttamente alla scheda e *non* al connettore sul pannello posteriore.

Per installare correttamente il computer, seguire tutti i punti della procedura descritta. Fare riferimento alle illustrazioni riportate dopo le istruzioni.

1 Connettere la tastiera e il mouse.

 **AVVISO:** non usare contemporaneamente un mouse PS/2 e un mouse USB.

 **NOTA:** se si dispone di una tastiera o un mouse USB, usare i connettori USB sul retro del computer.

2 Connettere il modem o il cavo di rete.

Inserire il cavo di rete nel connettore di rete. Non collegare la linea telefonica a questo connettore. Se si dispone di un modem opzionale, collegare la linea telefonica al connettore del modem.

 **AVVISO:** non connettere il cavo di un modem all'adattatore di rete. La tensione della linea telefonica potrebbe danneggiare l'adattatore di rete.

3 Collegare il monitor.

Inserire delicatamente il connettore del cavo del monitor allineandolo correttamente con il connettore sul computer per evitare di piegare i piedini. Stringere le viti a testa zigrinata dei connettori del cavo.

 **NOTA:** in alcuni monitor il connettore video è situato sul retro sotto il monitor. Per una schematica della posizione dei connettori, consultare la documentazione fornita con il monitor.

4 Connettere gli altoparlanti.

5 Collegare i cavi di alimentazione al computer, al monitor e alle periferiche, quindi inserire le altre estremità dei cavi nelle prese elettriche.

6 Accertarsi che l'interruttore di selezione della tensione sia impostato compatibilmente con l'alimentazione disponibile localmente. Il computer dispone di un interruttore manuale di selezione della tensione sul pannello posteriore e, pertanto, è necessario impostare manualmente la corretta tensione di funzionamento.

 **AVVISO:** per evitare di danneggiare il computer, accertarsi che l'interruttore manuale di selezione della tensione sia impostato compatibilmente con l'alimentazione c.a. disponibile localmente.

 **NOTA:** prima di installare qualsiasi periferica o software non forniti con il computer, leggere la documentazione fornita con tale software o periferica o contattare il produttore per verificare che sia compatibile con il computer e il sistema operativo.

Computer desktop di piccole dimensioni

Installazione senza schede

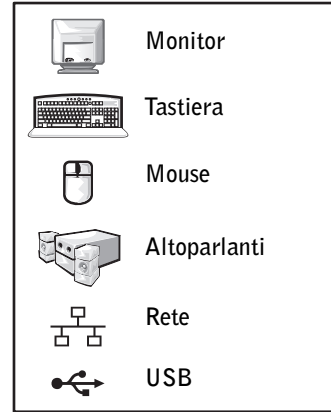
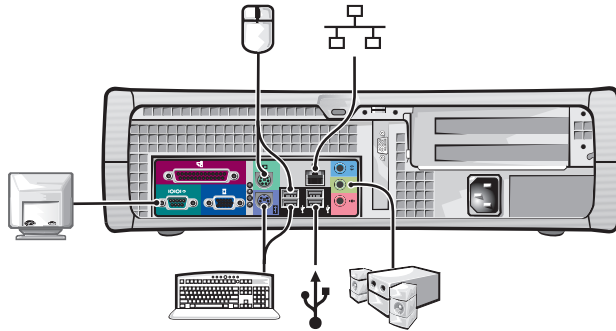

Installazione con schede

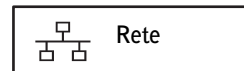
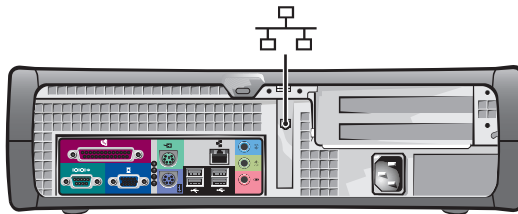

Computer mini tower

Installazione senza schede

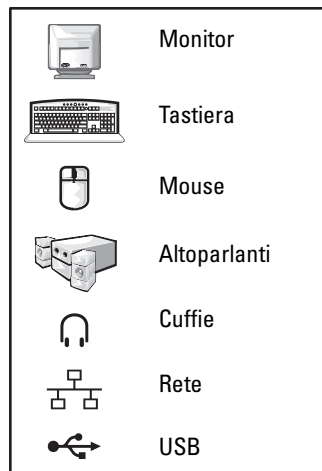
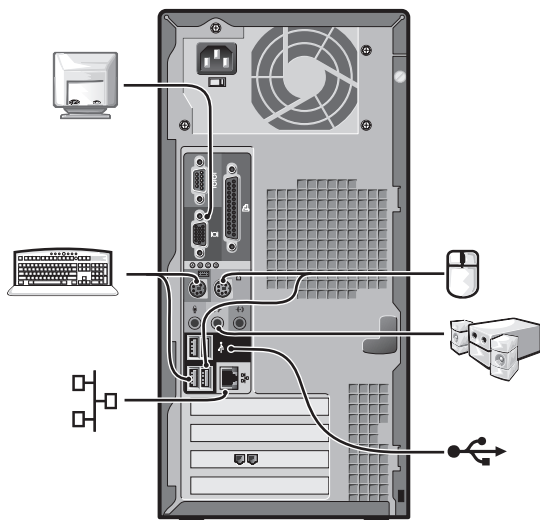

Installazione con schede

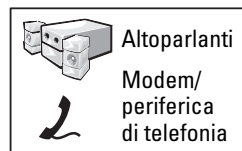
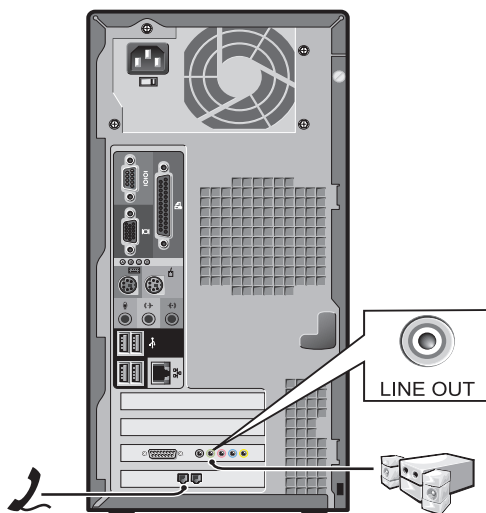

Installazione completata

Computer desktop di piccole dimensioni

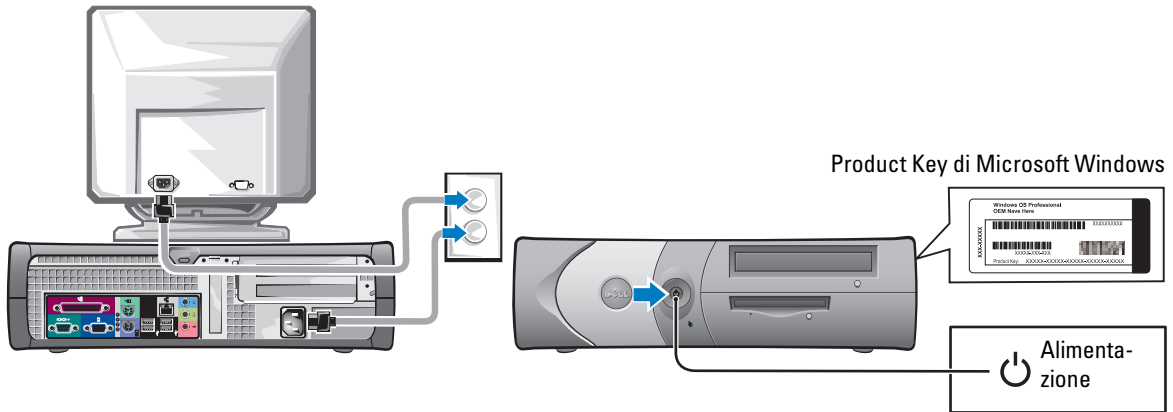

Computer mini tower

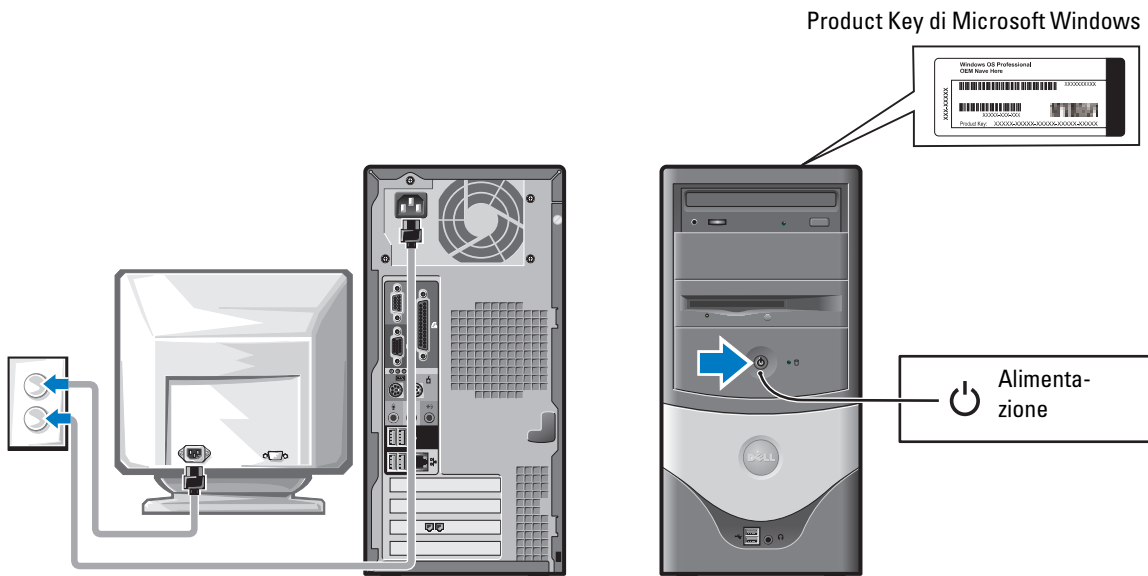

Soluzione di problemi

Dell fornisce una serie di strumenti per assistere l'utente se il computer non funziona nel modo previsto. Per ottenere le informazioni più aggiornate per la risoluzione di problemi relativi al computer in uso, visitare il sito Web del supporto tecnico di Dell all'indirizzo support.dell.com.

Se i problemi riscontrati richiedono l'intervento di Dell, descrivere dettagliatamente l'errore, i codici bip o la sequenza degli indicatori di diagnostica, annotare di seguito il codice di servizio espresso e il numero di servizio, quindi contattare Dell dalla postazione di lavoro del computer.

Vedere "Ricerca di informazioni relative al computer" a pagina 107 per un esempio di codice di servizio espresso e numero di servizio.

Codice di servizio espresso: _____

Numero di servizio: _____

Dell Diagnostics



ATTENZIONE: prima di eseguire le procedure descritte in questa sezione, seguire le istruzioni di sicurezza riportate nella guida *Informazioni sul prodotto*.

Quando usare il programma Dell Diagnostics

Se si riscontrano problemi con il computer, effettuare i controlli riportati nella sezione "Soluzione di problemi" della *Guida dell'utente* in linea ed eseguire il programma Dell Diagnostics prima di contattare il supporto tecnico di Dell.

Si consiglia di stampare queste procedure prima di iniziare.



AVVISO: il programma Dell Diagnostics funziona solo con computer Dell™.

Accedere al programma di configurazione del sistema, verificare le informazioni di configurazione del computer e verificare che le periferiche che si desidera provare siano presenti e attivate.

Aprire il programma Dell Diagnostics sul disco rigido o dal CD opzionale *Drivers and Utilities* (noto anche come ResourceCD).

Avvio del programma Dell Diagnostics dal disco rigido

- 1 Accendere (o riavviare) il computer.
- 2 Quando viene visualizzato il logo DELL™, premere <F12> immediatamente.



NOTA: se viene visualizzato un messaggio che indica che la partizione dello strumento di diagnostica non è stata trovata, eseguire il programma Dell Diagnostics dal CD *Drivers and Utilities*.

Se si attende troppo a lungo e viene visualizzato il logo del sistema operativo, attendere la visualizzazione del desktop di Microsoft® Windows®. Arrestare quindi il sistema e riprovare.

- 3 Quando viene visualizzato l'elenco delle unità di avvio, evidenziare **Boot to Utility Partition** (avvio dalla partizione dello strumento di diagnostica) e premere <Invio>.
- 4 Quando viene visualizzato il menu principale di Dell Diagnostics, scegliere il tipo di prova da eseguire.

Avvio del programma Dell Diagnostics dal CD opzionale Drivers and Utilities

- 1 Inserire il CD *Drivers and Utilities*.
 - 2 Arrestare il sistema e riavviare il computer.
Quando viene visualizzato il logo DELL, premere <F12> immediatamente.
Se si attende troppo a lungo e viene visualizzato il logo di Windows, attendere la visualizzazione del desktop di Windows. Arrestare quindi il sistema e riprovare.
-  **NOTA:** la seguente procedura modifica la sequenza di avvio solo temporaneamente, infatti al successivo avvio del computer verrà rispettata la sequenza di periferiche definita nella configurazione del sistema.
- 3 Quando viene visualizzato l'elenco delle unità di avvio, evidenziare **IDE CD-ROM Device** (unità IDE CD-ROM) e premere <Invio>.
 - 4 Scegliere l'opzione **IDE CD-ROM Device** (periferica IDE CD-ROM) dal menu di avvio del CD.
 - 5 Scegliere l'opzione **Boot from CD-ROM** (avvio da CD-ROM) dal menu visualizzato.
 - 6 Digitare 1 per avviare il menu di ResourceCD.
 - 7 Digitare 2 per avviare Dell Diagnostics.
 - 8 Selezionare **Run the 32 Bit Dell Diagnostics** (esegui Dell Diagnostics a 32 bit) dall'elenco numerato. Se sono elencate più versioni, scegliere quella appropriata per il computer.
 - 9 Quando viene visualizzato il **menu principale** di Dell Diagnostics, scegliere il tipo di prova da eseguire.

Menu principale del programma Dell Diagnostics

- 1 Al termine del caricamento di Dell Diagnostics, quando viene visualizzato lo schermo **Main Menu** (menu principale) fare clic sull'opzione desiderata.

Opzione	Funzione
Express Test	Esegue una prova veloce delle periferiche. L'esecuzione di questa prova richiede in genere da 10 a 20 minuti e non richiede interazione da parte dell'utente. Eseguire Express Test come prima prova per determinare il problema nel più breve tempo possibile.
Extended Test	Esegue una verifica approfondita delle periferiche. L'esecuzione di questa prova richiede in genere almeno un'ora e l'utente dovrà rispondere periodicamente a delle domande.
Custom Test	Esegue la verifica di una periferica specifica. È possibile personalizzare le prove che si desidera eseguire.
Symptom Tree	Elenca i sintomi più comuni riscontrati e consente di selezionare una prova in base al sintomo del problema riscontrato.

- 2 Se viene riscontrato un problema durante la prova, verrà visualizzato un messaggio contenente il codice di errore e la descrizione del problema. Annotare il codice di errore e la descrizione del problema e seguire le istruzioni visualizzate.

Se non è possibile risolvere la condizione di errore, contattare Dell.



NOTA: il numero di servizio del computer viene visualizzato nella parte superiore dello schermo di ciascuna prova. Se si contatta Dell, il personale del supporto tecnico richiederà all'utente il numero di servizio.

- 3 Se si esegue una prova usando l'opzione **Custom Test** (test personalizzato) o **Symptom Tree** (elenco sintomi), selezionare la scheda corrispondente descritta nella seguente tabella per ulteriori informazioni.

Scheda	Funzione
Results	Visualizza i risultati della prova e le eventuali condizioni di errore riscontrate.
Errors	Visualizza le condizioni di errore riscontrate, i codici di errore e la descrizione del problema.
Help	Descrive la prova e può contenere informazioni sui requisiti per l'esecuzione della prova.
Configuration	Visualizza la configurazione hardware della periferica selezionata. Le informazioni di configurazione di tutte le periferiche visualizzate in Dell Diagnostics sono derivate dal programma di configurazione del sistema, dalla memoria e da varie prove interne e vengono visualizzate nell'elenco delle periferiche disponibile nel riquadro sinistro dello schermo. Nell'elenco delle periferiche potrebbero non essere elencati i nomi di tutti i componenti installati sul computer o di tutte le periferiche collegate al computer.
Parameters	Consente di personalizzare la prova modificandone le impostazioni.

- 4 Se si esegue il programma Dell Diagnostics dal CD *Drivers and Utilities*, al termine delle prove estrarre il CD.
- 5 Chiudere la schermata della prova per tornare allo schermo **Main Menu** (menu principale). Per uscire da Dell Diagnostics e riavviare il computer, chiudere lo schermo **Main Menu**.

Indicatori di sistema



L'indicatore di alimentazione può indicare un problema del computer.



Indicatore di alimentazione	Descrizione del problema	Soluzione consigliata
Verde fisso	L'alimentazione è presente e il computer funziona correttamente.	Non è richiesta alcuna azione correttiva.
Verde lampeggiante	Il computer è in una modalità di risparmio energia (Microsoft® Windows® 2000 e Windows XP).	Premere il pulsante di accensione, spostare il mouse o premere un tasto sulla tastiera per riattivare il computer.
Verde lampeggiante per alcuni istanti, quindi spento	È presente un errore di configurazione.	Vedere "Indicatori di diagnostica" a pagina 123 per verificare se è stato identificato il problema specifico.
Giallo fisso	Una prova del programma Dell Diagnostics è in esecuzione o una periferica o la scheda di sistema potrebbe essere guasta o non installata correttamente.	Se il programma Dell Diagnostics è in esecuzione, attendere il termine della prova. Vedere "Indicatori di diagnostica" a pagina 123 per verificare se è stato identificato il problema specifico. Se il computer non si avvia, contattare il supporto tecnico di Dell.
Giallo lampeggiante	Si è verificato un guasto all'alimentatore o alla scheda di sistema.	Vedere "Indicatori di diagnostica" a pagina 123 per verificare se è stato identificato il problema specifico. Vedere "Problemi relativi all'alimentazione" nella <i>Guida dell'utente</i> in linea.
Verde solido e codice bip durante il POST	È stato rilevato un errore durante l'esecuzione del BIOS.	Per informazioni sull'interpretazione dei codici bip, vedere "Codici bip" a pagina 125. Vedere anche "Indicatori di diagnostica" a pagina 123 per verificare se è stato identificato il problema specifico.
Indicatore di alimentazione verde solido, nessun codice bip e schermo nero durante il POST	La scheda grafica o il monitor potrebbe essere guasto o non installato correttamente.	Vedere "Indicatori di diagnostica" a pagina 123 per verificare se è stato identificato il problema specifico.
Indicatore di alimentazione verde solido, nessun codice bip: il computer si blocca durante il POST	È possibile che una periferica integrata della scheda di sistema sia danneggiata.	Vedere "Indicatori di diagnostica" a pagina 123 per verificare se è stato identificato il problema specifico. Se non è possibile identificare il problema, contattare il supporto tecnico di Dell.

Indicatori di diagnostica

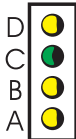
 **ATTENZIONE:** prima di eseguire le procedure descritte in questa sezione, seguire le istruzioni di sicurezza riportate nella guida *Informazioni sul prodotto*.

Per fornire assistenza all'utente in merito alla risoluzione dei problemi, sul pannello posteriore del computer sono situate quattro spie luminose contrassegnate dalle lettere "A", "B", "C" e "D" che possono essere di colore giallo o verde. Quando il computer si avvia normalmente, la configurazione o i codici luminosi cambiano durante la procedura di avvio. Se la verifica POST eseguita durante l'avvio del sistema viene completata correttamente, le quattro spie si accendono fisse di colore verde. Se durante la verifica POST, invece, si verificano problemi di funzionamento del computer, è possibile fare riferimento alla configurazione degli indicatori per identificare il punto della procedura in cui il computer si è bloccato.

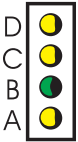
Configurazione spie	Descrizione del problema	Soluzione consigliata
	Computer spento o possibile guasto prima dell'avvio del BIOS.	<ul style="list-style-type: none">• Verificare che il computer sia collegato a una presa elettrica funzionante e di avere premuto il pulsante di accensione.
	Possibile guasto del processore.	<ul style="list-style-type: none">• Reinstallare il processore e riavviare il computer.
	I moduli di memoria sono stati rilevati, ma si è verificato un errore di memoria.	<ul style="list-style-type: none">• Se è presente un solo modulo di memoria, reinstallarlo e riavviare il computer.• Se sono presenti due moduli di memoria, rimuoverli, reinstallare un solo modulo, quindi riavviare il computer. Se il computer si avvia normalmente, reinstallare il secondo modulo.• Se disponibile, installare nel computer memoria correttamente funzionante dello stesso tipo.• Se il problema persiste, contattare Dell.

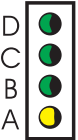
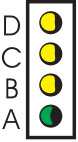
Configurazione spie	Descrizione del problema	Soluzione consigliata
 <p>D Giallo C Giallo B Verde A Giallo</p>	Possibile guasto della scheda di espansione PCI.	<ul style="list-style-type: none"> Per determinare se è presente un conflitto, rimuovere una scheda diversa dalla scheda video e riavviare il computer. Se il problema persiste, reinstallare la scheda appena rimossa, rimuoverne un'altra, quindi riavviare il computer. Ripetere il processo per ogni scheda. Se il computer si avvia normalmente significa che era presente un conflitto di risorse sull'ultima scheda rimossa dal computer. Vedere "Risoluzione delle incompatibilità software e hardware" a pagina 127. Spostare una scheda alla volta in uno slot PCI diverso e riavviare il computer dopo ogni spostamento. Se il problema persiste, contattare Dell.
 <p>D Giallo C Verde B Verde A Giallo</p>	Possibile guasto dell'unità IDE.	<ul style="list-style-type: none"> Scollegare e ricollegare tutti i cavi di alimentazione e dei dati dell'unità IDE, quindi riavviare il computer.
 <p>D Verde C Verde B Verde A Giallo</p>	Possibile guasto USB.	<ul style="list-style-type: none"> Reinstallare tutte le periferiche USB, controllare i collegamenti dei cavi, quindi riavviare il computer.
 <p>D Giallo C Giallo B Giallo A Verde</p>	Nessun modulo di memoria rilevato.	<ul style="list-style-type: none"> Reinstallare tutti i moduli di memoria, quindi riavviare il computer. Per verificare se il problema è causato da un connettore di memoria difettoso, rimuovere tutti i moduli di memoria, reinstallarne uno solo (se il computer supporta un singolo modulo di memoria), quindi riavviare il computer. Se il computer si avvia normalmente, spostare il modulo di memoria in un diverso connettore, quindi riavviare il sistema. Continuare fino a individuare il modulo guasto o finché tutti i moduli verranno reinstallati senza errori.

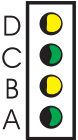
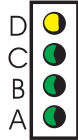
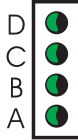
Configurazione spie	Descrizione del problema	Soluzione consigliata
	I moduli di memoria sono stati rilevati, ma si è verificato un errore di configurazione o compatibilità della memoria.	<ul style="list-style-type: none"> • Accertarsi che non esistano requisiti speciali di posizionamento dei connettori o dei moduli di memoria (per ulteriori informazioni vedere Memoria della <i>Guida dell'utente</i> in linea). • Verificare che i moduli di memoria installati siano compatibili con il computer. • Se il problema persiste, contattare Dell.
	Si è verificato un guasto di altro tipo.	<ul style="list-style-type: none"> • Accertarsi che i cavi di tutti i dischi rigidi installati siano correttamente collegati alla scheda di sistema. • Fare riferimento al messaggio visualizzato sullo schermo. • Se il problema persiste, contattare Dell.
	Stato di funzionamento normale dopo la verifica automatica all'accensione (POST).	<ul style="list-style-type: none"> • Nessuna.

Codici bip

Se il computer non è in grado di visualizzare errori o problemi sul monitor, è possibile che all'avvio emetta una serie di bip, detta codice bip, che identifica il problema. Ad esempio, il codice bip 1-3-1 è costituito da un bip, seguito da una sequenza di tre bip e infine da un altro bip e segnala che è stato riscontrato un problema di memoria.

Se il computer emette un bip in fase di avvio, seguire la procedura descritta.

- 1 Trascrivere il codice bip.
- 2 Per identificare una causa più seria, vedere “Dell Diagnostics” a pagina 119.
- 3 Contattare il supporto tecnico di Dell.

Codice	Causa	Codice	Causa
1-1-2	Errore del registro del microprocessore	3-1-4	Errore del registro della maschera di interrupt asservita
1-1-3	Errore di lettura/scrittura da o su memoria NVRAM	3-2-2	Errore di caricamento del vettore di interrupt
1-1-4	Errore di checksum della memoria ROM del BIOS	3-2-4	Errore di verifica del controllore della tastiera

Codice	Causa	Codice	Causa
1-2-1	Errore del temporizzatore di intervallo programmabile	3-3-1	Interruzione di alimentazione della memoria NVRAM
1-2-2	Errore di inizializzazione dell'accesso diretto alla memoria (DMA)	3-3-2	Configurazione della memoria NVRAM non valida
1-2-3	Errore di lettura/scrittura dal o nel registro delle pagine DMA	3-3-4	Errore di verifica della memoria video
1-3	Errore di verifica della memoria video	3-4-1	Errore di inizializzazione dello schermo
Da 1-3-1 a 2-4-4	Memoria non correttamente identificata o usata	3-4-2	Errore di traccia schermo
3-1-1	Errore del registro DMA asservito	3-4-3	Ricerca di errore della memoria ROM video
3-1-2	Errore del registro DMA master	4-2-1	Nessun tick generato dal temporizzatore
3-1-3	Errore del registro della maschera di interrupt master	4-2-2	Errore durante la chiusura
4-2-3	Errore del gate A20	4-4-1	Errore di verifica della porta seriale o parallela
4-2-4	Interrupt imprevisto in modalità protetta	4-4-2	Errore di decompressione del codice nella memoria nascosta
4-3-1	Errore di memoria a un indirizzo superiore a 0FFFFh	4-4-3	Errore di verifica del coprocessore matematico
4-3-3	Errore del contatore 2 del chip del temporizzatore	4-4-4	Errore di verifica della memoria cache
4-3-4	Clock dell'ora di sistema interrotto		

Esecuzione del programma Dell™ IDE Hard-Drive Diagnostics

Il programma Dell IDE Hard-Drive Diagnostics è un'utilità che verifica il disco rigido per risolvere o confermare un guasto al disco rigido.

- 1 Accendere il computer; se il computer è acceso, riavviarlo.
- 2 Quando viene visualizzato F2 = Setup nell'angolo superiore destro della finestra, premere <Ctrl><Alt><D>.
- 3 Seguire le istruzioni visualizzate.

Se viene riportato un guasto, vedere Problemi relativi al disco rigido nella sezione Soluzione di problemi della *Guida dell'utente* in linea.

Risoluzione delle incompatibilità software e hardware

Se durante la configurazione del sistema operativo una periferica non viene rilevata oppure viene rilevata e configurata in modo errato, è possibile usare l'utilità Risoluzione dei problemi dell'hardware per risolvere il problema di compatibilità. Nei sistemi operativi Microsoft® Windows® 2000, è possibile usare Gestione periferiche per risolvere il problema di compatibilità.

Windows XP

Per risolvere le incompatibilità mediante l'utilità Risoluzione dei problemi dell'hardware, seguire la procedura descritta.

- 1 Fare clic sul pulsante **Start**, quindi scegliere **Guida in linea e supporto tecnico**.
- 2 Digitare `risoluzione problemi hardware` nella casella di testo **Cerca**, quindi fare clic sulla freccia per avviare la ricerca.
- 3 Fare clic su **Risoluzione dei problemi relativi all'hardware** nell'elenco **Risultati ricerca**.
- 4 Nell'elenco **Risoluzione dei problemi relativi all'hardware** fare clic su **Risoluzione di un conflitto hardware nel computer**, quindi fare clic su **Avanti**.

Windows 2000

Per risolvere le incompatibilità mediante Gestione periferiche, seguire la procedura descritta.

- 1 Fare clic sul pulsante **Start**, scegliere **Impostazioni**, quindi **Pannello di controllo**.
- 2 Nella finestra **Pannello di controllo** fare doppio clic su **Sistema**.
- 3 Selezionare la scheda **Hardware**.
- 4 Fare clic su **Gestione periferiche**.
- 5 Fare clic su **Visualizza**, quindi su **Risorse per connessione**.
- 6 Fare doppio clic su **Livello di interrupt (IRQ)**.
Le periferiche non correttamente configurate sono segnalate da un punto esclamativo giallo (!) o da una x rossa se la periferica è stata disattivata.
- 7 Fare doppio clic sulle periferiche contrassegnate da un punto esclamativo per aprire la finestra **Proprietà**.
Nella casella di gruppo di stato **Periferica** della finestra **Proprietà** sono indicate le schede o le periferiche che è necessario riconfigurare.
- 8 Riconfigurare le periferiche o rimuoverle dall'elenco della scheda **Gestione periferiche**.
Per informazioni sulla configurazione, consultare la documentazione fornita con la periferica.

Per risolvere le incompatibilità mediante l'utilità Risoluzione dei problemi dell'hardware, seguire la procedura descritta.

- 1 Fare clic sul pulsante **Start**, quindi scegliere **Guida in linea**.
- 2 Fare clic su **Risoluzione dei problemi e manutenzione** nella scheda **Sommario**, fare clic su **Risoluzione dei problemi relativi a Windows 2000**, quindi fare clic su **Hardware**.

Nell'elenco **Risoluzione dei problemi relativi all'hardware** fare clic su **Risoluzione di un conflitto hardware nel computer**, quindi fare clic su **Avanti**.

Uso di Ripristino configurazione di sistema di Microsoft® Windows®

Il sistema operativo Microsoft® Windows® XP fornisce l'utilità Ripristino configurazione di sistema che consente di ripristinare una precedente configurazione operativa del computer, senza modificare i file di dati, a seguito di modifiche all'hardware, al software o ad altre impostazioni di sistema che hanno reso il computer instabile. Per informazioni sull'uso di Ripristino configurazione di sistema, vedere Guida in linea e supporto tecnico di Windows.



AVVISO: eseguire regolarmente il backup dei propri file di dati, in quanto Ripristino configurazione di sistema non monitora i file di dati dell'utente, né ne consente il ripristino.

Creazione di un punto di ripristino

- 1 Fare clic sul pulsante **Start**, quindi scegliere **Guida in linea e supporto tecnico**.
- 2 Fare clic su **Ripristino configurazione di sistema**.
- 3 Seguire le istruzioni visualizzate.

Ripristino del computer a una configurazione operativa precedente



AVVISO: salvare e chiudere tutti i file aperti e uscire da tutti i programmi in esecuzione prima di ripristinare il computer a una configurazione precedente. Non modificare, aprire o eliminare alcun file o programma prima che il sistema venga completamente ripristinato.

- 1 Fare clic sul pulsante **Start**, scegliere **Tutti i programmi** → **Accessori** → **Utilità di sistema**, quindi fare clic su **Ripristino configurazione di sistema**.
- 2 Verificare che l'opzione **Ripristina la configurazione di sistema esistente in un dato momento** sia selezionata, quindi fare clic su **Avanti**.
- 3 Selezionare dal calendario la data a cui si desidera ripristinare la configurazione del computer.

Nella finestra **Selezionare un punto di ripristino** è disponibile un calendario in cui sono riportati i punti di ripristino tra cui è possibile selezionare quello desiderato. Se per una data è disponibile un punto di ripristino, tale data viene visualizzata in grassetto.

- 4 Selezionare un punto di ripristino, quindi fare clic su **Avanti**.

Se per una data è disponibile un solo punto di ripristino, questo verrà automaticamente selezionato. Se, invece, sono disponibili due o più punti di ripristino, è necessario fare clic su quello desiderato.

- 5 Fare clic su **Avanti**.

Al termine della raccolta dei dati, verrà visualizzato il messaggio **Ripristino completato** e il computer verrà riavviato.

- 6 Al riavvio del computer, fare clic su **OK**.

Per ripristinare il sistema a una configurazione diversa, è possibile ripetere la procedura usando un altro punto di ripristino oppure annullare il ripristino.

Annullamento dell'ultimo ripristino



AVVISO: salvare e chiudere tutti i file aperti e uscire da tutti i programmi in esecuzione prima di annullare l'ultimo ripristino del sistema. Non modificare, aprire o eliminare alcun file o programma prima che il sistema venga completamente ripristinato.

- 1 Fare clic sul pulsante **Start**, scegliere **Tutti i programmi** → **Accessori** → **Utilità di sistema**, quindi fare clic su **Ripristino configurazione di sistema**.
- 2 Selezionare **Annulla ultima operazione di ripristino**, quindi fare clic su **Avanti**.
- 3 Fare clic su **Avanti**.
Verrà visualizzata la finestra **Ripristino configurazione di sistema**, quindi il computer verrà riavviato.
- 4 Al riavvio del computer, fare clic su **OK**.

Attivazione di Ripristino configurazione di sistema

Se si installa nuovamente Windows XP con meno di 200 MB di spazio libero sul disco rigido, Ripristino configurazione di sistema viene automaticamente disattivato. Per verificare se Ripristino configurazione di sistema è attivato, seguire la procedura descritta.

- 1 Fare clic sul pulsante **Start**, quindi su **Pannello di controllo**.
- 2 Fare clic su **Prestazioni e manutenzione**.
- 3 Fare clic su **Sistema**.
- 4 Selezionare la scheda **Ripristino configurazione di sistema**.
- 5 Accertarsi che l'opzione **Disattiva Ripristino configurazione di sistema** non sia selezionata.

Reinstallazione di Microsoft® Windows® XP

Operazioni preliminari

Prima di reinstallare il sistema operativo Windows XP per correggere un problema relativo a un driver appena installato, provare a usare l'utilità Ripristino driver di periferica di Windows XP. Nell'eventualità che l'esecuzione di Ripristino driver di periferica non risolva il problema, usare Ripristino configurazione di sistema per ripristinare la configurazione di sistema precedente all'installazione del nuovo driver di periferica.

- ➡ **AVVISO:** prima di procedere con l'installazione, eseguire il backup di tutti i file di dati presenti sul disco rigido primario. Nelle configurazioni standard, il disco rigido primario è la prima unità rilevata dal computer.

Per reinstallare Windows XP sono necessari i seguenti supporti.

- CD del *sistema operativo* fornito da Dell™
- CD *Drivers and Utilities* di Dell

📀 **NOTA:** il CD *Drivers and Utilities* contiene i driver che sono stati preinstallati durante l'assemblaggio del computer. Utilizzare il CD *Drivers and Utilities* o accedere al sito Web del supporto tecnico di Dell per caricare i driver richiesti.

📀 **NOTA:** i CD del *sistema operativo* e *Drivers and Utilities* sono opzionali e potrebbero non essere forniti con tutti i computer.

Reinstallazione di Windows XP

- ➡ **AVVISO:** per reinstallare Windows XP è necessario usare Windows XP Service Pack 1 o versione successiva.

Per reinstallare Windows XP, eseguire tutti i punti descritti nelle sezioni seguenti nell'ordine in cui sono riportati.

Il processo di installazione può durare da 1 a 2 ore. Dopo avere reinstallato il sistema operativo, è inoltre necessario installare i driver di periferica, il programma antivirus e altro software.

- ➡ **AVVISO:** il CD del *sistema operativo* fornisce diverse opzioni per la installazione di Windows XP. A seconda dell'opzione selezionata, è possibile che alcuni file vengano sovrascritti, compromettendo il funzionamento dei programmi installati sul disco rigido. Pertanto non installare Windows XP a meno che ciò non sia stato raccomandato da un rappresentante del supporto tecnico di Dell.

- ➡ **AVVISO:** al fine di prevenire conflitti con Windows XP, disattivare l'eventuale software antivirus installato sul sistema prima di reinstallare Windows XP. Per istruzioni, consultare la documentazione fornita con il software.

Avvio dal CD del sistema operativo

- 1 Salvare e chiudere i file aperti e uscire da tutte le applicazioni in esecuzione.
- 2 Inserire il CD del *sistema operativo*. Fare clic su **Esci** se viene visualizzato il messaggio *Installa Windows XP*.
- 3 Riavviare il computer.
- 4 Quando viene visualizzato il logo di DELL™, premere <F12> immediatamente.
Se viene visualizzato il logo del sistema operativo, attendere la visualizzazione del desktop di Windows, quindi arrestare il sistema e riprovare.
- 5 Usare i tasti freccia per selezionare **CD-ROM**, quindi premere <Invio>.
- 6 Quando viene visualizzato il messaggio *Press any key to boot from CD* (premere qualsiasi tasto per avviare da CD), premere un tasto.

Installazione di Windows XP

- 1 Quando viene visualizzata la finestra **Installazione di Windows XP**, premere <Invio> per selezionare **Premere INVIO per installare Windows**.
- 2 Leggere le informazioni nella schermata del **contratto di licenza di Microsoft Windows**, quindi premere <F8> per accettare il contratto.
- 3 Se sul computer è già installato Windows XP e si desidera ripristinare i dati presenti nella configurazione corrente di Windows XP, digitare **r** per selezionare l'opzione di ripristino, quindi rimuovere il CD dall'unità.
- 4 Se si desidera installare una nuova copia di Windows XP, premere <Esc> per selezionare l'opzione corrispondente.
- 5 Premere <Invio> per selezionare la partizione evidenziata (consigliata), quindi seguire le istruzioni visualizzate.

Viene visualizzata la finestra **Installazione di Windows XP** e viene avviato il processo di copia dei file e di installazione delle periferiche del sistema operativo. Il computer si riavvierà automaticamente più volte.



NOTA: il tempo necessario per completare l'installazione dipende dalla dimensione del disco rigido e dalla velocità del computer.



AVVISO: non premere alcun tasto quando viene visualizzato il seguente messaggio: *Press any key to boot from the CD* (premere qualsiasi tasto per avviare da CD).

- 6 Quando viene visualizzata la schermata **Opzioni internazionali e della lingua**, selezionare le impostazioni desiderate, quindi fare clic su **Avanti**.
- 7 Immettere il nome e la società (opzionali) nella schermata **Personalizzazione del software**, quindi fare clic su **Avanti**.
- 8 Immettere il nome del computer (o accettare quello predefinito) e una password nella finestra **Nome computer e password di amministratore**, quindi fare clic su **Avanti**.
- 9 Se viene visualizzata la finestra **Informazioni su chiamata modem**, immettere le informazioni richieste, quindi fare clic su **Avanti**.
- 10 Immettere la data, l'ora e il fuso orario nella finestra **Impostazioni data e ora**, quindi fare clic su **Avanti**.
- 11 Se viene visualizzata la finestra **Impostazioni di rete**, fare clic su **Tipica** e quindi su **Avanti**.
- 12 Se si sta reinstallando Windows XP Professional e viene chiesto di fornire ulteriori informazioni sulla configurazione di rete, effettuare le selezioni appropriate. Se si hanno dubbi sulle impostazioni, accettare le selezioni predefinite.

Windows XP installerà i componenti del sistema operativo e configurerà il computer. Il computer si riavvierà automaticamente.



AVVISO: non premere alcun tasto quando viene visualizzato il seguente messaggio: *Press any key to boot from the CD* (premere qualsiasi tasto per avviare da CD).

- 13** Quando viene visualizzata la finestra **Microsoft Windows XP** fare clic su **Avanti**.
- 14** Quando viene visualizzato il messaggio **Tipo di connessione a Internet**, fare clic su **Ignora**.
- 15** Quando viene visualizzata la finestra **Effettuare la registrazione con Microsoft?**, selezionare **No, non adesso**, quindi fare clic su **Avanti**.
- 16** Quando viene visualizzata la finestra **Utenti del computer**, è possibile immettere cinque utenti al massimo.
- 17** Fare clic su **Avanti**.
- 18** Fare clic su **Fine** per completare l'installazione, quindi rimuovere il CD.
- 19** Reinstallare i driver appropriati usando il CD *Drivers and Utilities*.
- 20** Reinstallare il software antivirus.
- 21** Installare nuovamente i programmi.



NOTA: per reinstallare e attivare i programmi di Microsoft Office o Microsoft Works Suite, è necessario disporre della Product Key riportata sul retro della custodia del rispettivo CD.

Uso del CD Drivers and Utilities

Per usare il CD *Drivers and Utilities* (noto anche come ResourceCD) durante l'esecuzione del sistema operativo Windows, seguire la procedura descritta.



NOTA: per accedere ai driver di periferica e alla documentazione per l'utente, è necessario usare il CD *Drivers and Utilities* mentre sul computer è in esecuzione un sistema operativo Windows.

- 1** Accendere il computer e attendere che venga visualizzato il desktop di Windows.
- 2** Inserire il CD *Drivers and Utilities* nell'unità CD.
La prima volta che si usa il CD *Drivers and Utilities* sul computer viene visualizzata una finestra che comunica l'avvio dell'installazione del CD.
- 3** Fare clic su **OK** per continuare.
Per completare l'installazione, rispondere alle domande visualizzate dal programma di installazione.
- 4** Nella finestra **Introduzione** fare clic su **Avanti**.
- 5** Selezionare le voci appropriate per **Modello del sistema**, **Sistema operativo**, **Tipo di periferica** e **Argomento**.

Driver per il computer

Per visualizzare un elenco di driver di periferica per il computer, seguire la procedura descritta.

- 1** Fare clic su **Cerca driver** nella casella di riepilogo a discesa **Argomento**.

Viene effettuata la scansione dell'hardware e del sistema operativo del computer e, al termine, viene visualizzato l'elenco dei driver di periferica per l'attuale configurazione del sistema.

- 2** Fare clic sul driver desiderato e seguire le istruzioni per scaricare il file sul computer.

Per visualizzare un elenco di tutti i driver disponibili per il computer, fare clic su **Driver** nella casella di riepilogo a discesa **Argomento**.

Indice

C

- CD
 - sistema operativo, 7
- CD del sistema operativo, 7
- cd Drivers and Utilities, 5
- codici bip, 23
- Computer
 - codici bip, 23
 - ripristino configurazione precedente, 26
- conflitti
 - incompatibilità software e hardware, 25

D

- Dell
 - sito del supporto tecnico, 6
 - sito Web del supporto premier, 7
- Dell Diagnostics, 17
- diagnostica, 20
 - cd Drivers and Utilities, 5
 - codici bip, 23
 - Dell, 17
 - indicatori, 21

- documentazione
 - consultazione rapida, 5
 - Guida dell'utente, 6
 - in linea, 6-7
 - periferica, 5
 - ResourceCD, 5
- driver
 - ResourceCD, 5

E

- etichetta di Microsoft Windows, 6
- etichette
 - Microsoft Windows, 6
 - Numero di servizio, 6

G

- Gestione periferiche., 25
- Guida dell'utente, 6
- Guida in linea e supporto tecnico, 7

H

- hardware
 - codici bip, 23
 - Dell Diagnostics, 17

I

- indicatori
 - diagnostica, 20-21
 - Parte anteriore del computer, 20
 - retro del computer, 21
- Indicatori di diagnostica, 20-21

L

- linea IRQ in conflitto, 25

M

- messaggi di errore
 - codici bip, 23
 - Indicatori di diagnostica, 20-21

N

Numero di servizio, 6

P

problemi

codici bip, 23

Dell Diagnostics, 17

Indicatori di

diagnostica, 20-21

ripristino configurazione

precedente, 26

R

reinstallazione

cd Drivers and Utilities, 5

ResourceCD, 5

Windows XP, 27

ResourceCD

Dell Diagnostics, 17

Ripristino configurazione

di sistema, 26

risoluzione dei problemi

conflitti, 25

Dell Diagnostics, 17

Guida in linea e supporto

tecnico, 7

Indicatori di

diagnostica, 20-21

ripristino configurazione

precedente, 26

S

sistema operativo

CD, 7

Guida all'installazione, 7

reinstallazione di

Windows XP, 27

sito Web Dell Premier

Support, 7

sostegno

collegamento, 10

rimozione, 10

W

Windows 2000

Gestione periferiche., 25

Risoluzione dei problemi

relativi all'hardware, 25

Windows XP

Guida in linea e supporto

tecnico, 7

reinstallazione, 27

Ripristino configurazione

di sistema, 26

Risoluzione dei problemi

relativi all'hardware, 25



Dell™ OptiPlex™ 170L

Guía de referencia rápida

Modelos MTC2 y DHS

www.dell.com | support.dell.com

Notas, avisos y precauciones

-  **NOTA:** una NOTA proporciona información importante que le ayuda a utilizar su equipo de la mejor manera posible.
-  **AVISO:** un AVISO indica un posible daño en el hardware o la pérdida de datos y le explica cómo evitar el problema.
-  **PRECAUCIÓN:** una PRECAUCIÓN indica un posible daño material, lesión corporal o muerte.

Si ha adquirido un equipo Dell™ de la serie n, las referencias al sistema operativo Microsoft® Windows® que aparezcan en este documento no tendrán aplicación.

El CD *Drivers and Utilities* (Controladores y utilidades), o ResourceCD (CD de recursos), los soportes del sistema operativo y las *Guías de referencia rápida* son opcionales y puede que no se suministren con todos los equipos.

La información contenida en este documento puede modificarse sin aviso previo.

© 2004 Dell Inc. Reservados todos los derechos.

Queda estrictamente prohibida la reproducción de este documento de cualquier manera sin la autorización por escrito de Dell Inc.

Marcas comerciales utilizadas en este texto: *Dell*, el logotipo de *DELL* y *OptiPlex* son marcas comerciales de Dell Inc.; *Microsoft* y *Windows* son marcas registradas de Microsoft Corporation.

Este documento puede incluir otras marcas comerciales y nombres comerciales para referirse a las entidades que son propietarias de los mismos o a sus productos. Dell Inc. renuncia a cualquier interés sobre la propiedad de marcas y nombres comerciales que no sean los suyos.



Modelos MTC2 y DHS

Septiembre de 2004 N/P D7234 Rev. A00

Contenido

Localización de información del equipo	141
Acerca del equipo de escritorio pequeño	144
Vistas anterior y posterior	144
Interior del equipo.	145
Acoplamiento y extracción de la base del equipo	146
Acerca del equipo de minigabinete vertical	147
Vistas anterior y posterior	147
Interior del equipo.	148
Configuración del equipo	149
Equipos de escritorio pequeños	150
Equipo de minigabinete vertical	151
Configuración completada	152
Equipos de escritorio pequeños	152
Equipo de minigabinete vertical	152
Solución de problemas	153
Diagnósticos Dell	153
Indicadores del sistema	156
Indicadores de diagnóstico	157
Códigos de sonido.	160
Ejecución de Dell™ IDE Hard Drive Diagnostics.	161
Resolución de incompatibilidades de software y hardware	161
Uso de la función Restaurar sistema de Microsoft® Windows® XP	162
Reinstalación de Microsoft® Windows® XP	164
Uso del CD Drivers and Utilities (Controladores y utilidades)	167
Índice	169

Localización de información del equipo

Si busca	Aquí lo encontrará
<ul style="list-style-type: none">• Un programa de diagnóstico para el equipo• Controladores para el equipo• La documentación del ordenador• La documentación del dispositivo• Desktop System Software (DSS, Software de sistema de escritorio)	<p>El CD Drivers and Utilities (Controladores y utilidades) (también conocido como ResourceCD [CD de recursos])</p> <p>La documentación y los controladores ya están instalados en su equipo. Puede utilizar el CD para volver a instalar los controladores, ejecutar los Diagnósticos Dell, o acceder a la documentación.</p>  <p>Los archivos “readme” (léame) pueden estar incluidos en su CD para disponer de actualizaciones de última hora sobre los cambios técnicos del equipo o material de consulta destinado a los técnicos o usuarios avanzados.</p> <p>NOTA: Las últimas actualizaciones de la documentación y de los controladores se pueden encontrar en support.dell.com.</p> <p>NOTA: El CD <i>Drivers and Utilities</i> (Controladores y utilidades) es opcional y es posible que no se incluya con todos los equipos.</p>
<ul style="list-style-type: none">• Actualizaciones y revisiones del sistema operativo	<p>Desktop System Software (DSS, Software de sistema de escritorio)</p> <p>Ubicado en el CD <i>Drivers and Utilities</i> (Controladores y utilidades) y en el sitio Web de Dell Support en support.dell.com.</p>
<ul style="list-style-type: none">• Información sobre la garantía• Instrucciones de seguridad• Información reglamentaria• Información ergonómica• Contrato de licencia para el usuario final	<p>Guía de información del producto</p> 

Si busca

- Cómo quitar y sustituir componentes
- Especificaciones técnicas
- Cómo configurar los valores del sistema
- Cómo diagnosticar y solucionar problemas

Aquí lo encontrará**Guía del usuario de Dell™ OptiPlex™**

Centro de ayuda y soporte técnico de Microsoft® Windows®

- 1 Haga clic en **Start** (Inicio) y, a continuación, haga clic en **Help and Support** (Ayuda y soporte técnico).
- 2 Haga clic en **User and system guides** (Guías del usuario y del sistema) y en **User's guides** (Guías del usuario).

La *Guía del usuario* también está disponible en el CD *Drivers and Utilities* (Controladores y utilidades)

- Etiqueta de servicio y código de servicio rápido
- Etiqueta de licencia de Microsoft Windows

Etiqueta de servicio y licencia de Microsoft Windows

Estas etiquetas se incluyen en el equipo.

- Utilice la etiqueta de servicio para identificar el equipo cuando utilice **support.dell.com** o póngase en contacto con el servicio de asistencia técnica.
- Escriba el código de servicio urgente para dirigir su llamada cuando se ponga en contacto con el servicio de asistencia técnica. El código de servicio urgente no está disponible en todos los países.



- Controladores actualizados para el equipo
- Respuesta a preguntas relacionadas con la asistencia y el servicio técnico
- Conversaciones en línea con otros usuarios y asistencia técnica
- Documentación del equipo

Sitio Web Dell Support: support.dell.com

NOTA: Seleccione su región para ver el sitio de asistencia técnica apropiado.

El sitio Web de asistencia técnica de Dell proporciona varias herramientas en línea, incluidas:

- Soluciones: consejos y sugerencias de solución de problemas, artículos para técnicos y cursos en línea
- Community (Comunidad): conversaciones en línea con otros clientes de Dell
- Actualizaciones: información de actualización para componentes, como la memoria, unidad de disco duro y el sistema operativo
- Atención al cliente: información de contacto, estado de los pedidos, garantía e información de reparación
- Descargas: controladores, revisiones y actualizaciones de software
- Consulta: documentación del equipo, especificaciones de productos y documentos oficiales

Si busca

- Estado de la llamada de reparación e historial de asistencia técnica
- Principales problemas técnicos del equipo
- Preguntas frecuentes
- Descargas de archivos
- Detalles sobre la configuración del equipo
- Contrato de servicio del equipo

- Procedimientos para utilizar Windows XP
- Documentación del equipo
- Documentación de dispositivos (por ejemplo un módem)

- Cómo volver a instalar el sistema operativo

Aquí lo encontrará**Sitio Web Dell Premier Support: premiersupport.dell.com**

El sitio Web Dell Premier Support está personalizado para empresas e instituciones gubernamentales y educativas. Es posible que este sitio Web no esté disponible en todos los países o regiones.

Centro de Ayuda y soporte técnico

- 1** Haga clic en **Start** (Inicio) y, a continuación, haga clic en **Help and Support** (Ayuda y soporte técnico).
- 2** Escriba una palabra o frase que describa el problema y haga clic en el icono de la flecha.
- 3** Haga clic en el tema que describa el problema.
- 4** Siga las instrucciones que aparecen en pantalla.

CD Operating System (Sistema operativo)

El sistema operativo ya está instalado en el equipo. Para instalar de nuevo el sistema operativo, utilice el CD *Operating System* (Sistema operativo). Consulte la *Guía del usuario* de OptiPlex para obtener instrucciones.



Después de volver a instalar el sistema operativo, utilice el CD *Drivers and Utilities* (Controladores y utilidades) para volver a instalar los controladores de los dispositivos incluidos en el equipo.

La etiqueta con la clave del producto del sistema operativo

se encuentra en el equipo.

NOTA: El color del CD variará según el sistema operativo que haya solicitado.

NOTA: Los soportes del sistema operativo son opcionales y es posible que no se incluyan con todos los equipos.

-
- Información reglamentaria sobre los modelos y tipo de chasis

DHS: Chasis de escritorio pequeño
MTC2: Chasis de minigabinete

Acerca del equipo de escritorio pequeño

Vistas anterior y posterior

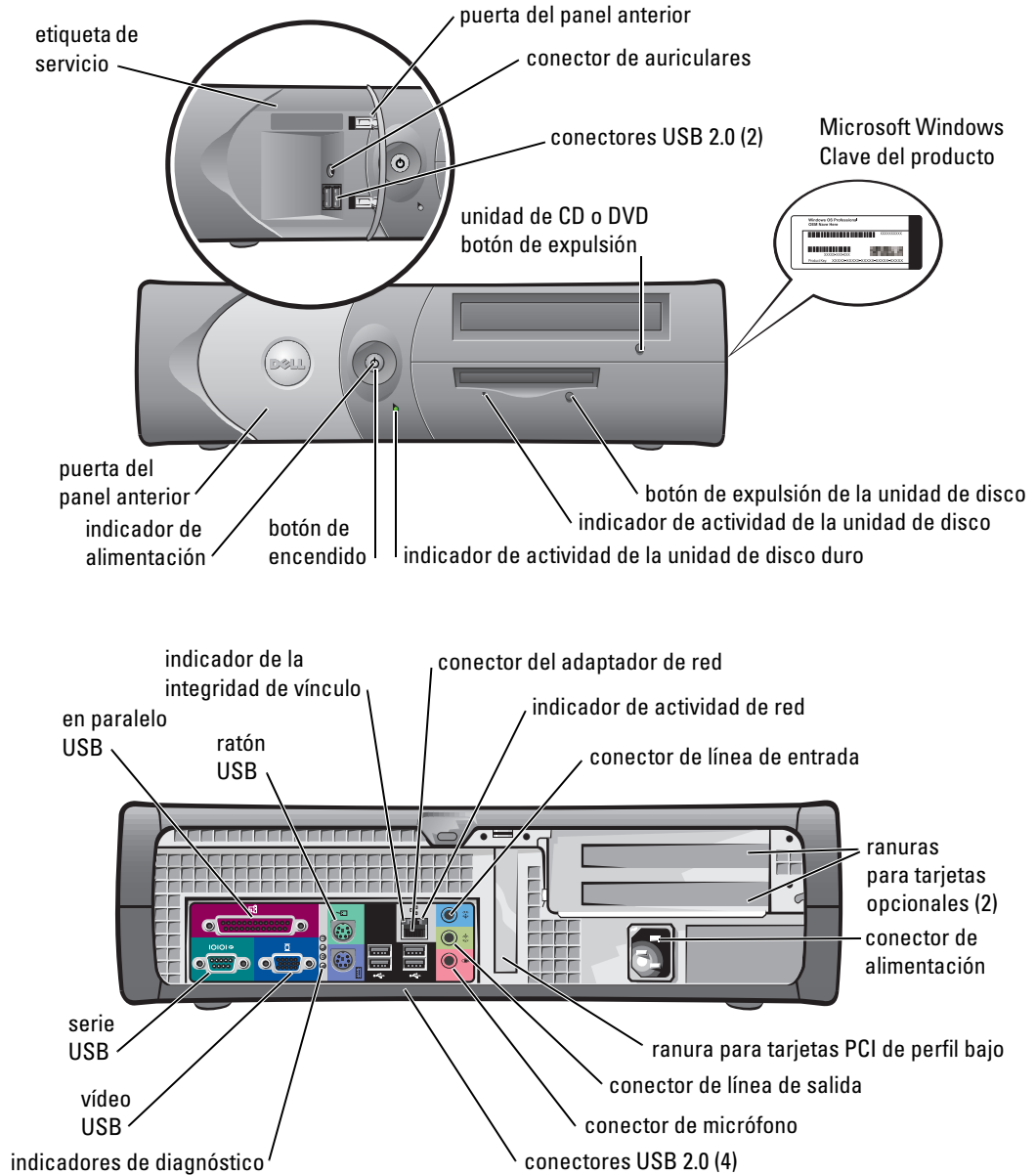

Interior del equipo

 **PRECAUCIÓN:** Antes de comenzar cualquiera de los procedimientos de esta sección, siga las instrucciones de seguridad que se muestran en la *Guía de información del producto*.

 **PRECAUCIÓN:** Para evitar las descargas eléctricas, desconecte siempre el equipo del enchufe eléctrico antes de abrir la cubierta.

 **AVISO:** Asegúrese de que al abrir la cubierta del equipo no ha desconectado inadvertidamente los cables de la placa base.

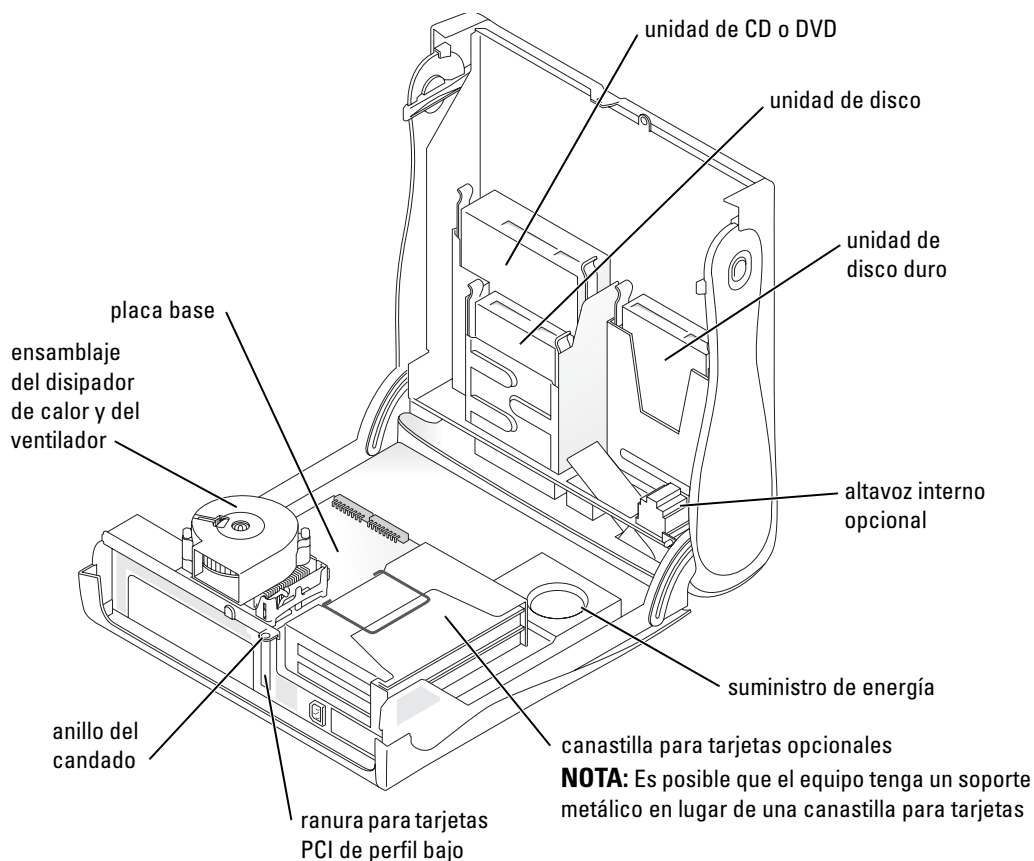

Acoplamiento y extracción de la base del equipo

⚠ PRECAUCIÓN: Antes de comenzar cualquiera de los procedimientos de esta sección, siga las instrucciones de seguridad que se muestran en la *Guía de información del producto*.

🔧 NOTA: Coloque el equipo sobre una superficie suave para evitar que se raye la cubierta superior.

El equipo se puede utilizar en posición vertical u horizontal.

Para usar el equipo en posición vertical, deberá acoplar la base del equipo:

- 1 Coloque el equipo sobre su lado derecho de modo que los compartimientos para unidades se encuentren en la parte inferior. Coloque la base sobre el lado izquierdo del equipo.
 - a Coloque la base como se muestra en la siguiente figura alineando el orificio redondo grande en la base con el botón de fijación situado en el lateral de la cubierta.
 - b Alinee el tornillo cautivo en la base con el orificio de tornillo de la cubierta y apriete los tornillos mariposa.
- 2 Gire el equipo de modo que la base quede en la parte inferior y las unidades en la superior.

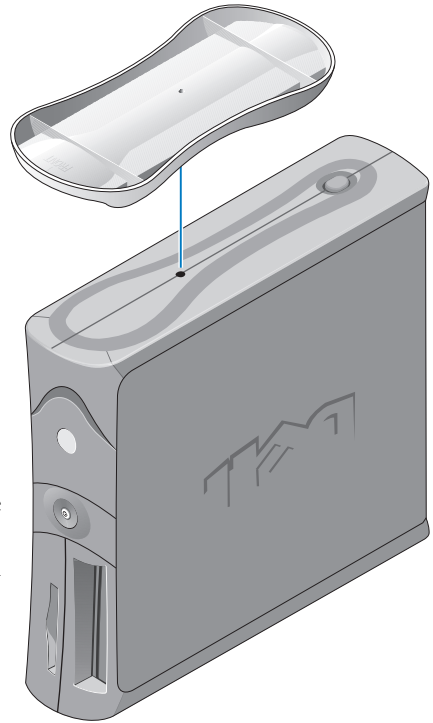

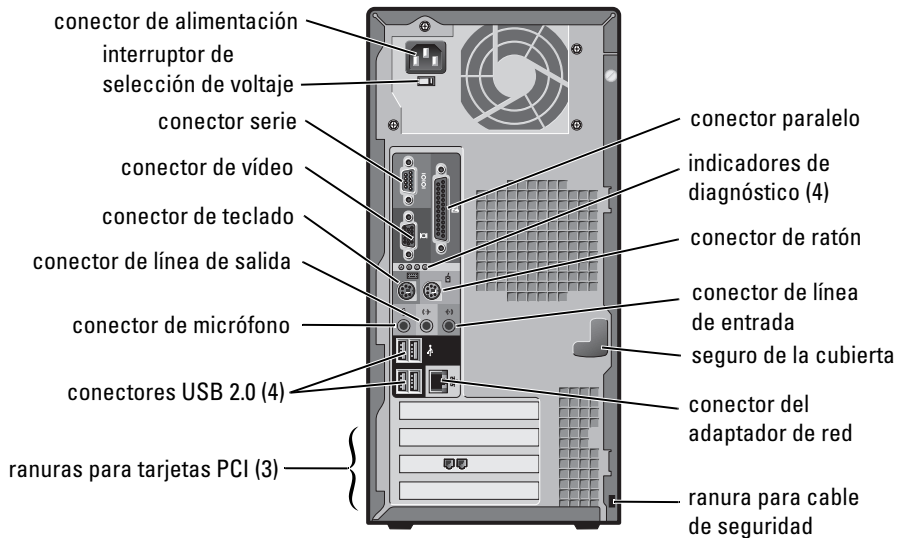
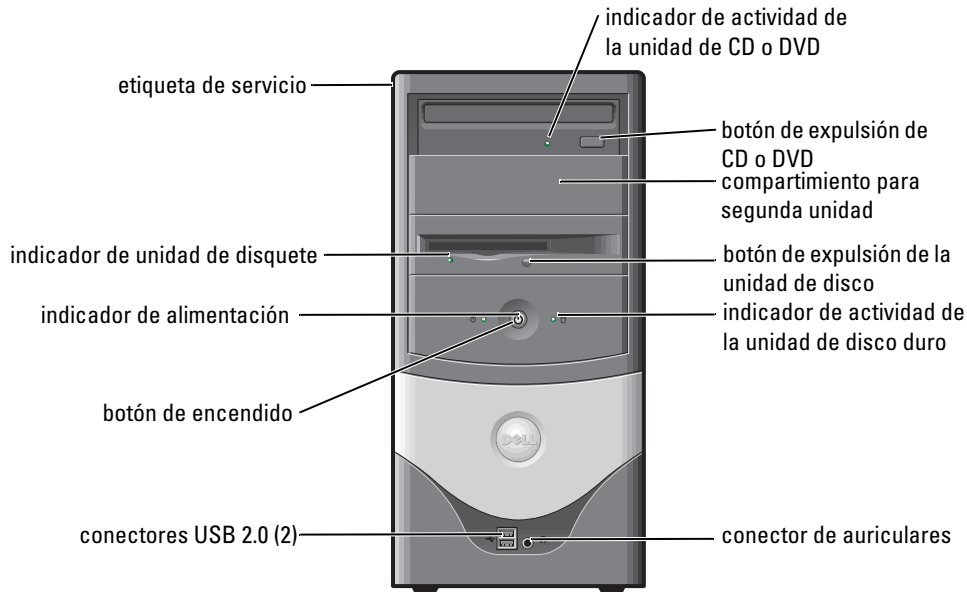

Acerca del equipo de minigabinete vertical

Vistas anterior y posterior



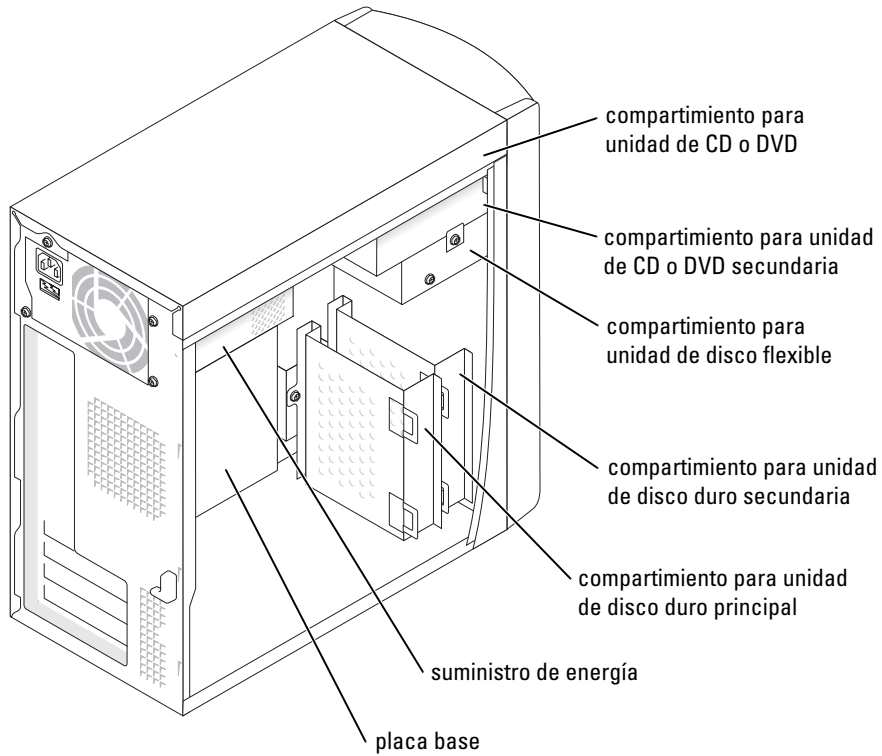

Interior del equipo

-  **PRECAUCIÓN:** Antes de comenzar cualquiera de los procedimientos de esta sección, siga las instrucciones de seguridad que se muestran en la *Guía de información del producto*.
-  **PRECAUCIÓN:** Para evitar las descargas eléctricas, desconecte siempre el equipo del enchufe eléctrico antes de abrir la cubierta.
-  **AVISO:** Asegúrese de que al abrir la cubierta del equipo no ha desconectado inadvertidamente los cables de la placa base.



Configuración del equipo

 **PRECAUCIÓN:** Antes de realizar cualquiera de los procedimientos de esta sección, siga las instrucciones de seguridad que se muestran en la *Guía de información del producto*.

 **AVISO:** Si el equipo tiene instalada una tarjeta de expansión de red (como una tarjeta de módem), conecte el cable apropiado a la tarjeta, *no* al conector situado en el panel posterior del equipo.

Para configurar correctamente el equipo, siga todos los pasos indicados. Consulte las ilustraciones correspondientes que acompañan a las instrucciones.

1 Conecte el teclado y el mouse.

 **AVISO:** no intente utilizar un ratón PS/2 y un ratón USB al mismo tiempo.

 **NOTA:** si tiene un ratón o teclado compatible con USB, utilice los conectores USB de la parte posterior del equipo.

2 Conecte el módem o el cable de red.

Inserte el cable de red, no el cable del teléfono, en el conector de red. Si dispone de un módem opcional, conecte el cable del teléfono al módem.

 **AVISO:** No conecte el cable de módem al adaptador de red, ya que el voltaje requerido para las comunicaciones telefónicas podría dañarlo.

3 Conecte el monitor.

Alinee e inserte con suavidad el cable del monitor para evitar que se doblen las patillas del conector. Ajuste los tornillos de los conectores del cable.

 **NOTA:** Algunos monitores tienen el conector de vídeo debajo de la parte posterior de la pantalla. Si necesita información sobre la ubicación del conector, examine la documentación incluida con el monitor.

4 Conecte los altavoces.

5 Conecte los cables de alimentación al equipo, monitor y a los dispositivos, e inserte los otros extremos de los cables de alimentación a tomas eléctricas.

6 Compruebe que el interruptor de selección de voltaje está ajustado correctamente para su zona. El equipo tiene un conmutador de selección de voltaje manual. Los equipos con conmutador de selección de voltaje en el panel posterior se deben establecer manualmente para que funcionen con el voltaje correcto.

 **AVISO:** Para evitar que se dañe un equipo con un interruptor de selección de voltaje manual, ajuste el interruptor al voltaje que más se aproxime al de la alimentación de CA disponible en el lugar en el que se encuentre.

 **NOTA:** Antes de instalar algún dispositivo o software no suministrados con el equipo, consulte la documentación que los acompaña o póngase en contacto con su proveedor para asegurarse de que software o el dispositivo es compatible con el equipo y el sistema operativo.

Equipos de escritorio pequeños

Configuración sin tarjetas

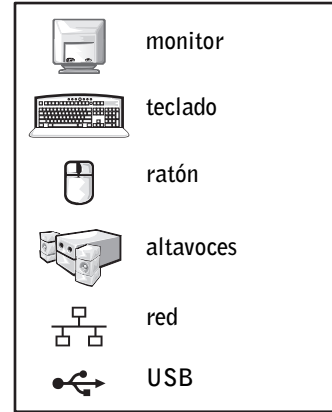
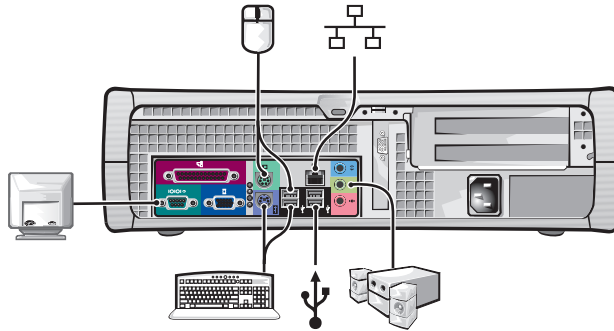

Configuración con tarjetas

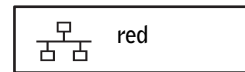
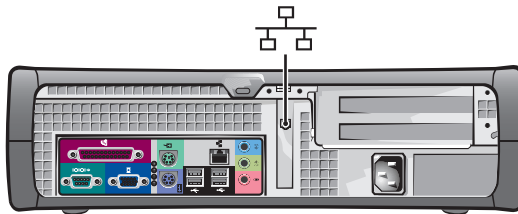

Equipo de minigabinete vertical

Configuración sin tarjetas

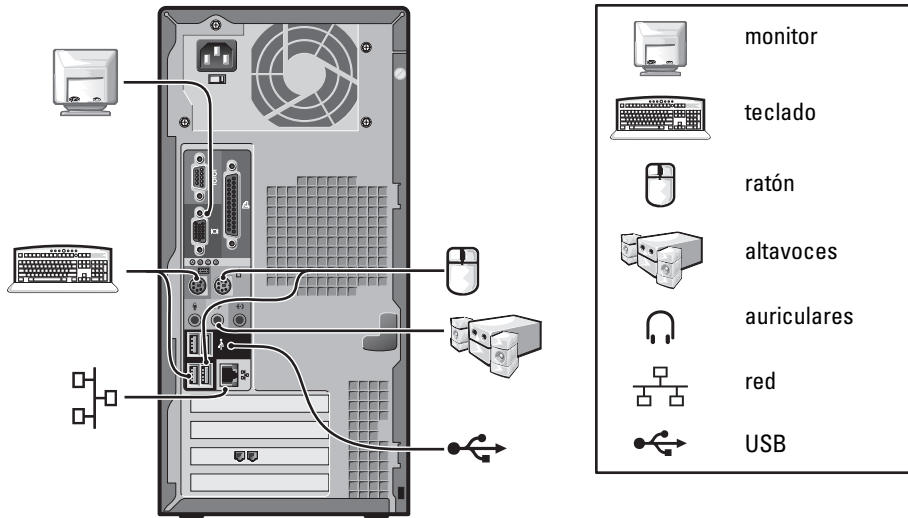

Configuración con tarjetas

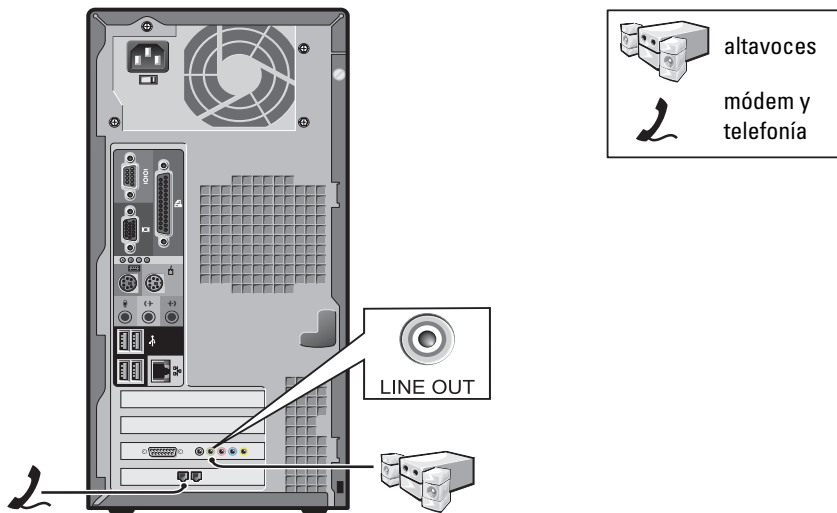

Configuración completada

Equipos de escritorio pequeños

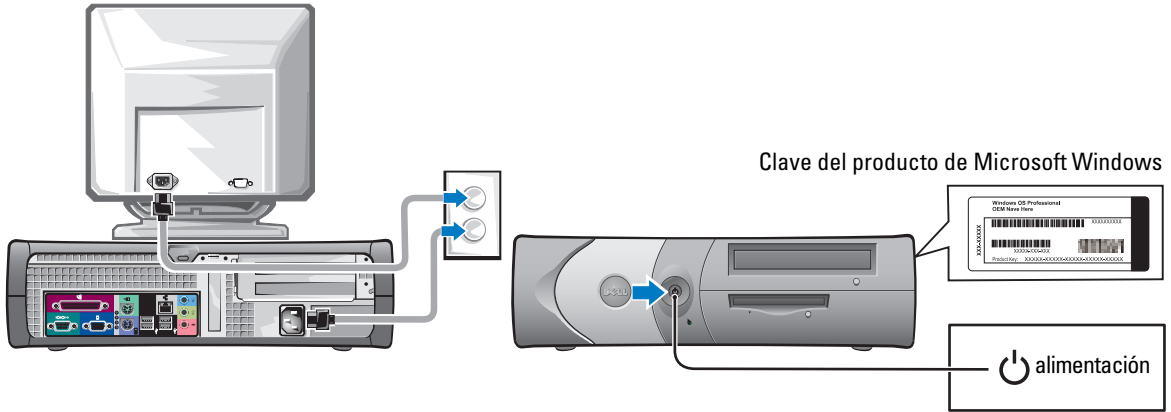

Equipo de minigabinete vertical

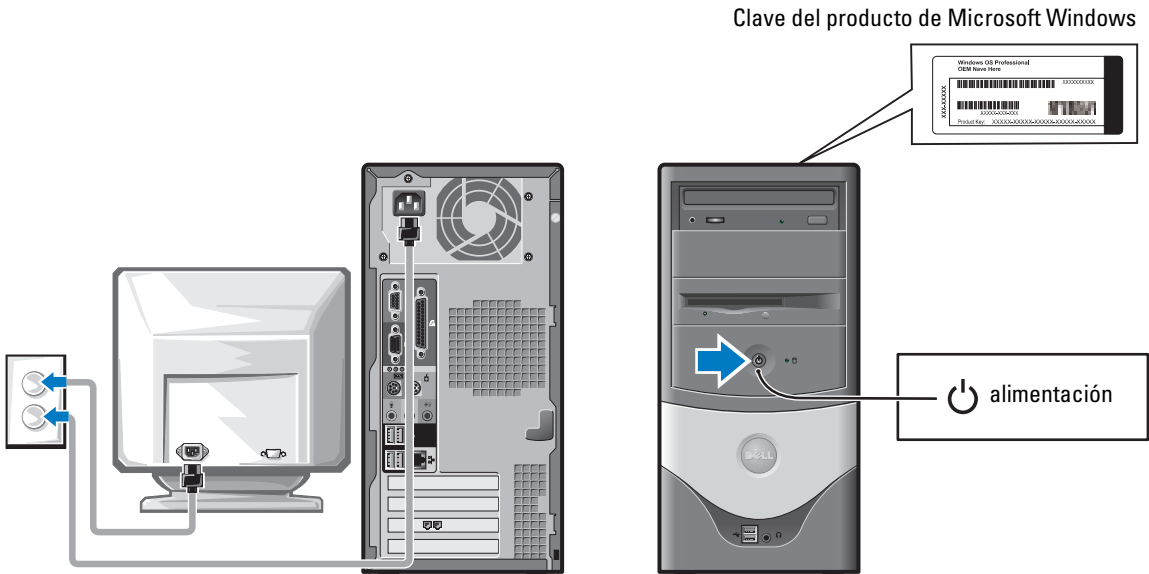

Solución de problemas

Dell proporciona una serie de herramientas para ayudarle en el caso de que el equipo no funcione como es de esperar. Para obtener la información más actualizada sobre solución de problemas de su ordenador, consulte el sitio Web de asistencia técnica de Dell en support.dell.com.

Si se produce algún problema en el ordenador que necesite la ayuda de Dell, escriba una descripción detallada del error, los códigos de sonido o los patrones de los indicadores de diagnóstico, introduzca el código de servicio rápido y la etiqueta de servicio que aparece a continuación, y póngase en contacto con Dell desde la misma ubicación que el ordenador.

Consulte “Localización de información del equipo” en la página 141 para obtener un ejemplo del código de servicio rápido y de la etiqueta de servicio.

Código de servicio rápido: _____

Número de la etiqueta de servicio: _____

Diagnósticos Dell



PRECAUCIÓN: Antes de comenzar cualquiera de los procedimientos de esta sección, siga las instrucciones de seguridad que se muestran en la *Guía de información del producto*.

Cuándo utilizar los Diagnósticos Dell

Si tiene problemas con el equipo, realice las comprobaciones de la sección “Solución de problemas” de la *Guía del usuario* en línea y ejecute los Diagnósticos Dell antes de ponerse en contacto con Dell para solicitar asistencia técnica.

Se recomienda imprimir estos procesos antes de empezar.



AVISO: los Diagnósticos Dell sólo funcionan en equipos Dell™.

Ejecute el programa de configuración del sistema, revise la información de configuración del equipo y asegúrese de que el dispositivo que desea probar aparece en el programa de configuración del sistema y está activo.

Inicie los Diagnósticos Dell desde la unidad de disco duro o desde el CD *Drivers and Utilities* (Controladores e utilidades) opcional (también denominado ResourceCD [CD de recursos]).

Inicio de los Diagnósticos Dell desde la unidad de disco duro

- 1 Encienda (o reinicie) el equipo.
- 2 Cuando aparezca el logotipo de DELL™, pulse <F12> inmediatamente.

 **NOTA:** Si recibe un mensaje indicando que no se ha encontrado ninguna partición para la utilidad de diagnóstico, ejecute los Diagnósticos Dell desde el CD *Drivers and Utilities* (Controladores y utilidades).

Si espera demasiado y aparece el logotipo del sistema operativo, siga esperando hasta que aparezca el escritorio de Microsoft® Windows®. Después, apague el ordenador y vuelva a intentarlo.

- 3 Cuando aparezca la lista de dispositivos de inicio, resalte **Boot to Utility Partition** (Iniciar en la partición de la utilidad) y presione <Intro>.
- 4 Cuando aparezca la opción **Main Menu** (Menú principal) de los Diagnósticos Dell, seleccione la prueba que desea ejecutar.

Inicio de los Diagnósticos Dell desde el CD opcional *Drivers and Utilities* (Controladores y utilidades)

- 1 Inserte el CD *Drivers and Utilities* (Controladores y utilidades).
- 2 Apague y reinicie el equipo.

Cuando aparezca el logotipo de DELL, presione <F12> inmediatamente.

Si espera demasiado y aparece el logotipo de Windows, siga esperando hasta que vea el escritorio de Windows. Entonces, apague el ordenador y vuelva a intentarlo.

 **NOTA:** Los siguientes pasos cambian la secuencia de inicio sólo una vez. La próxima vez que se encienda el equipo, se iniciará según los dispositivos especificados en el programa Configuración del sistema.

- 3 Cuando aparezca la lista de dispositivos de inicio, seleccione **IDE CD-ROM Device** (Dispositivo CD-ROM IDE) y pulse <Intro>.
- 4 Seleccione la opción **IDE CD-ROM Device** (Dispositivo CD-ROM IDE) en el menú de inicio del CD.
- 5 Seleccione la opción **Boot from CD-ROM** (Iniciar desde el CD-ROM) en el menú que aparece.
- 6 Escriba 1 para abrir el menú ResourceCD (CD de recursos).
- 7 Escriba 2 para iniciar los Diagnósticos Dell.
- 8 Seleccione **Run the 32 Bit Dell Diagnostics** (Ejecutar los Diagnósticos Dell de 32 bits) en la lista numerada. Si aparecen varias versiones, seleccione la más apropiada para su plataforma.
- 9 Cuando aparezca la opción **Main Menu** (Menú principal) de los Diagnósticos Dell, seleccione la prueba que desea ejecutar.

Menú principal de los Diagnósticos Dell

- 1 Después de cargar los Diagnósticos Dell y aparecer la pantalla **Main Menu** (Menú principal), haga clic en el botón de la opción que desee.

Opción	Función
Express Test (Prueba rápida)	Realiza una prueba rápida de los dispositivos. Esta prueba dura normalmente de 10 a 20 minutos y no requiere su interacción. Ejecute Express Test (Prueba rápida) primero para aumentar la posibilidad de realizar un seguimiento del problema rápidamente.
Extended Test (Prueba extendida)	Realiza una prueba completa de los dispositivos. Esta prueba dura normalmente una hora o más y requiere que responda a unas preguntas periódicamente.
Custom Test (Prueba personalizada)	Prueba un dispositivo específico. Puede personalizar las pruebas que desee ejecutar.
Symptom Tree (Árbol de síntomas)	Enumera los síntomas más comunes encontrados y permite seleccionar una prueba basándose en el síntoma del problema que tiene.

- 2 Si se encuentra un problema durante una prueba, aparecerá un mensaje con un código de error y una descripción del mismo. Anote el código de error y la descripción del problema, y siga las instrucciones de la pantalla.

Si no puede resolver la condición del error, póngase en contacto con Dell.



NOTA: la Etiqueta de servicio del equipo se encuentra en la parte superior de cada pantalla de prueba. Si se pone en contacto con Dell, deberá proporcionar al servicio de asistencia técnica los datos de la Etiqueta de servicio.

- 3 Si ejecuta una prueba desde la opción **Custom Test** (Prueba personalizada) o **Symptom Tree** (Árbol de síntomas), haga clic en la ficha correspondiente que se describe en la siguiente tabla para obtener más información.

Ficha	Función
Results (Resultado)	Muestra el resultado de la prueba y las condiciones de error encontradas.
Errors (Errores)	Muestra las condiciones de error encontradas, los códigos de error y la descripción del problema.
Help (Ayuda)	Describe la prueba y puede indicar los requisitos para ejecutarla.
Configuration (Configuración)	Muestra la configuración de hardware del dispositivo seleccionado. Los Diagnósticos Dell obtienen información acerca de la configuración de todos los dispositivos a partir de la configuración del sistema, la memoria y varias pruebas internas y la muestran en la lista de dispositivos del panel izquierdo de la pantalla. La lista de dispositivos puede que no muestre los nombres de todos los componentes instalados en el equipo o de todos los dispositivos conectados al equipo.
Parámetros	Permite personalizar la prueba cambiando su configuración.

- 4 Cuando finalicen las pruebas, si está ejecutando los Diagnósticos Dell desde el CD *Drivers and Utilities* (Controladores y utilidades), extraígalos.
- 5 Cierre la pantalla de la prueba para volver a la pantalla **Main Menu** (Menú principal). Para salir de los Diagnósticos Dell y reiniciar el equipo, cierre la pantalla **Main Menu** (Menú principal).

Indicadores del sistema

Es posible que el indicador de alimentación indique un problema en el equipo.

Indicador de alimentación	Descripción del problema	Solución sugerida
Verde continuo	La alimentación está activada y el equipo funciona normalmente.	No es necesario tomar ninguna medida.
Verde parpadeante	El equipo se encuentra en el estado de suspensión (Microsoft® Windows® 2000 y Windows XP).	Presione el botón de encendido, mueva el ratón, o presione una tecla del teclado para activar el equipo.
Parpadea en verde varias veces y, a continuación, se apaga	Existe un error de configuración.	Consulte “Indicadores de diagnóstico” en la página 157 para ver si se identifica el problema concreto.
Amarillo continuo	Los Diagnósticos Dell están realizando una prueba o un dispositivo de la placa base está defectuoso o incorrectamente instalado.	Si los Diagnósticos Dell están ejecutándose, deje terminar la prueba. Consulte “Indicadores de diagnóstico” en la página 157 para ver si se identifica el problema concreto. Si el equipo no se reinicia, póngase en contacto con Dell para obtener asistencia técnica.
Amarillo parpadeante	Puede haber ocurrido un fallo del suministro de energía o de la placa base.	Consulte “Indicadores de diagnóstico” en la página 157 para ver si se identifica el problema concreto. Consulte “Problemas con la alimentación” en la <i>Guía del usuario</i> en línea.
Verde continuo y un código de sonido durante la prueba POST	Se detectó un problema mientras se estaba ejecutando el BIOS.	Consulte “Códigos de sonido” en la página 160 para obtener instrucciones acerca de cómo diagnosticar el código de sonido. Asimismo, consulte “Indicadores de diagnóstico” en la página 157 para ver si se identifica el problema concreto.





Indicador de alimentación	Descripción del problema	Solución sugerida
Indicador de alimentación iluminado de verde y ningún código de sonido ni vídeo durante la prueba POST (Power-On Self-Test [autoprueba de encendido])	El monitor o la tarjeta gráfica puede que esté defectuoso o instalado incorrectamente.	Consulte “Indicadores de diagnóstico” en la página 157 para ver si se identifica el problema concreto.
Indicador de alimentación iluminado de verde y ningún código de sonido, pero el equipo se bloquea durante la prueba POST	Puede que un dispositivo integrado en la placa base esté defectuoso.	Consulte “Indicadores de diagnóstico” en la página 157 para ver si se identifica el problema concreto. Si no se identifica el problema, póngase en contacto con Dell para solicitar asistencia técnica.

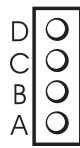
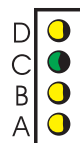

Indicadores de diagnóstico

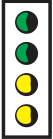
 **PRECAUCIÓN:** Antes de comenzar cualquiera de los procedimientos de esta sección, siga las instrucciones de seguridad que se muestran en la *Guía de información del producto*.

Para ayudarle a solucionar problemas, su equipo dispone de cuatro indicadores luminosos en el panel posterior denominados “A”, “B”, “C” y “D”. Los indicadores pueden ser amarillos o verdes. Cuando el equipo se inicia normalmente, los patrones o códigos de los indicadores cambian a medida que el proceso de inicio avanza. Si la parte correspondiente a la prueba POST del inicio del sistema se completa correctamente, los cuatro indicadores emiten una luz verde continua. En caso de que se produzcan errores durante el proceso POST, el patrón mostrado en los indicadores puede ayudarle a identificar la fase del proceso en la que el equipo se detuvo.

Patrón de indicadores	Descripción del problema	Solución sugerida
	<p>desactivado</p> <p>desactivado</p> <p>desactivado</p> <p>desactivado</p> <p>El equipo está apagado normalmente o puede haber sufrido un fallo previo al inicio del BIOS.</p>	<ul style="list-style-type: none"> Verifique que el equipo está conectado a un enchufe eléctrico en uso y que ha presionado el botón de encendido.
	<p>amarillo</p> <p>verde</p> <p>amarillo</p> <p>amarillo</p> <p>Se ha producido un posible fallo en el procesador.</p>	<ul style="list-style-type: none"> Vuelva a instalar el procesador y reinicie el equipo.

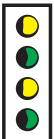
Patrón de indicadores	Descripción del problema	Solución sugerida
 <p>D verde C verde B amarillo A amarillo</p>	Se detectaron los módulos de memoria, pero se produjo un fallo de la memoria.	<ul style="list-style-type: none"> • Si tiene instalado un módulo de memoria, vuelva a instalarlo y, a continuación, reinicie el equipo. • Si tiene instalados dos módulos de memoria, extraígalos, vuelva a instalar uno y reinicie el equipo. Si el equipo se inicia normalmente, vuelva a instalar el segundo módulo. • Si es posible, instale una memoria del mismo tipo que funcione correctamente en el equipo. • Si el problema persiste, póngase en contacto con Dell.
 <p>D amarillo C amarillo B verde A amarillo</p>	Se ha producido un posible fallo de la tarjeta de expansión PCI.	<ul style="list-style-type: none"> • Determine si existe un conflicto extrayendo una tarjeta (no la tarjeta de vídeo) y reinicie el equipo. • Si el problema persiste, vuelva a instalar la tarjeta que extrajo, retire otra diferente y reinicie el equipo. • Repita este proceso para cada tarjeta. Si el equipo se inicia normalmente, busque conflictos de recursos en la última tarjeta extraída del equipo (consulte “Resolución de incompatibilidades de software y hardware” en la página 161”). • Cambie las tarjetas de una en una a una ranura PCI diferente y reinicie el equipo después de cada cambio. • Si el problema persiste, póngase en contacto con Dell.
 <p>D amarillo C verde B verde A amarillo</p>	Se ha producido un posible fallo de la unidad IDE.	<ul style="list-style-type: none"> • Vuelva a colocar todos los cables de datos y de alimentación de la unidad IDE y reinicie el equipo.
 <p>D verde C verde B verde A amarillo</p>	Se ha producido un posible fallo de USB.	<ul style="list-style-type: none"> • Vuelva a instalar todos los dispositivos USB, compruebe las conexiones de los cables y reinicie el equipo.

Patrón de indicadores	Descripción del problema	Solución sugerida	
	amarillo amarillo amarillo verde	No se detectó ningún módulo de memoria.	<ul style="list-style-type: none"> • Vuelva a instalar todos los módulos de memoria y reinicie el equipo. • Para eliminar la posibilidad de que exista un conector de memoria defectuoso, extraiga todos los módulos de memoria, vuelva a instalar uno (si el equipo admite uno solo) y reinicie el equipo. Si el equipo se inicia normalmente, cambie el módulo de memoria a un conector diferente y reinicie el equipo. Continúe hasta que identifique un conector defectuoso o vuelva a instalar todos los módulos que no presenten errores.
	amarillo verde amarillo verde	Se detectaron los módulos de memoria, pero existe un fallo de configuración o de compatibilidad de la memoria.	<ul style="list-style-type: none"> • Asegúrese de que no existe ningún requisito especial de colocación del módulo o del conector de memoria (consulte “Memoria” en la <i>Guía del usuario</i> en línea para obtener más información). • Verifique que los módulos de memoria que va a instalar son compatibles con el equipo. • Si el problema persiste, póngase en contacto con Dell.
	amarillo verde verde verde	Se ha producido otro fallo.	<ul style="list-style-type: none"> • Asegúrese de que los cables están correctamente conectados a la placa base desde todas las unidades de disco duro instaladas. • Compruebe el mensaje del equipo que aparece en la pantalla del monitor. • Si el problema persiste, póngase en contacto con Dell.
	verde verde verde verde	El equipo se encuentra en condiciones normales de funcionamiento después de una POST.	<ul style="list-style-type: none"> • Ninguno.

Códigos de sonido

El equipo puede emitir una serie de sonidos durante el inicio si el monitor no puede mostrar errores o problemas. Esta serie de sonidos, denominada código de sonido, identifica un problema. Un código de sonido posible (código 1-3-1) consta de un sonido, una secuencia de tres sonidos y, a continuación, otro sonido. Este código de sonido indica que el equipo encontró un problema de memoria.

Si el equipo emite sonidos durante el inicio:

- 1 Anote el código de sonido.
- 2 Consulte “Diagnósticos Dell” en la página 153 para identificar una causa más seria.
- 3 Póngase en contacto con Dell para obtener asistencia técnica.

Código	Causa	Código	Causa
1-1-2	Fallo de registro del microprocesador	3-1-4	Fallo del registro esclavo de enmascaramiento de interrupciones
1-1-3	Fallo de lectura/escritura de NVRAM	3-2-2	Fallo de la carga del vector de interrupción
1-1-4	Fallo de suma de comprobación de ROM del BIOS.	3-2-4	Fallo de la prueba Keyboard Controller (Controlador del teclado)
1-2-1	Error del temporizador de intervalos programable	3-3-1	Pérdida de la alimentación NVRAM
1-2-2	Fallo de inicialización de DMA.	3-3-2	Configuración de NVRAM no válida
1-2-3	Fallo de escritura/lectura del registro de páginas DMA	3-3-4	Fallo de la prueba Video Memory (Memoria de vídeo)
1-3	Fallo de la prueba Video Memory (Memoria de vídeo)	3-4-1	Fallo de inicialización de la pantalla
1-3-1 hasta 2-4-4	La memoria no se está utilizando o identificando adecuadamente	3-4-2	Fallo en el barrido de la pantalla
3-1-1	Fallo del registro DMA esclavo	3-4-3	Fallo de búsqueda de la memoria ROM de vídeo
3-1-2	Fallo del registro del DMA maestro	4-2-1	No hay ciclo de temporizador
3-1-3	Fallo del registro maestro de enmascaramiento de interrupciones	4-2-2	Fallo de apagado
4-2-3	Fallo de la puerta de acceso A20	4-4-1	Fallo de la prueba de puerto paralelo o serie
4-2-4	Interrupción inesperada en modo protegido	4-4-2	No se pudo descomprimir el código de replicación de la memoria

Código	Causa	Código	Causa
4-3-1	Fallo de memoria por encima de la dirección 0FFFFh	4-4-3	Fallo de la prueba del coprocesador matemático
4-3-3	Fallo en el contador 2 del chip del temporizador	4-4-4	Fallo de la prueba de la memoria caché
4-3-4	El reloj de hora se ha parado		

Ejecución de Dell™ IDE Hard Drive Diagnostics

Se trata de un programa que prueba la unidad de disco duro para solucionar problemas o confirmar la existencia de fallos en ésta.

- 1 Encienda el equipo (si ya está encendido, reinícielo).
- 2 Cuando aparezca F2 = Setup (F2 = Configuración) en la esquina superior derecha de la pantalla, presione <Ctr><Alt><D>.
- 3 Siga las instrucciones que aparecen en pantalla.

Si aparece un mensaje de error, consulte “Problemas con la unidad de disco duro” en la sección “Solución de problemas” de la *Guía del usuario* en línea.

Resolución de incompatibilidades de software y hardware

Si no se detecta un dispositivo durante la configuración del sistema operativo o se detecta pero no está configurado correctamente, puede utilizar el Hardware Troubleshooter (Solucionador de problemas de hardware) para solucionar la incompatibilidad. En el sistema operativo Microsoft® Windows® 2000, también puede utilizar Device Manager (Administrador de dispositivos) para solucionar las incompatibilidades.

En Windows XP

Para solucionar las incompatibilidades utilizando Hardware Troubleshooter (Solucionador de problemas de hardware):

- 1 Haga clic en **Start** (Inicio) y, a continuación, haga clic en **Help and Support** (Ayuda y soporte técnico).
- 2 Escriba `hardware troubleshooter` (solucionador de problemas de hardware) en el campo **Search** (Buscar) y haga clic en la flecha para empezar la búsqueda.
- 3 Pulse sobre **Hardware Troubleshooter** (Solucionador de problemas de hardware) en la lista **Search Results** (Resultados de la búsqueda).
- 4 En la lista **Hardware Troubleshooter** (Solucionador de problemas de hardware), haga clic en **I need to resolve a hardware conflict on my computer** (Necesito resolver un conflicto de hardware de mi equipo) y haga clic en **Next** (Siguiendo).

En Windows 2000

Para solucionar incompatibilidades con Device Manager (Administrador de dispositivos):

- 1 Haga clic sobre el botón **Start** (Inicio), elija **Settings** (Configuración) y, después, haga clic en **Control Panel** (Panel de control).
- 2 En la ventana **Control Panel** (Panel de control), haga doble clic en **System** (Sistema).
- 3 Pulse sobre la ficha **Hardware**.
- 4 Haga clic en **Device Manager** (Administrador de dispositivos).
- 5 Haga clic en **View** (Ver) y en **Resources by connection** (Recursos por conexión).
- 6 Haga doble clic en **Interrupt request (IRQ)** (Petición de interrupciones [IRQ]).

Los dispositivos que no estén correctamente configurados se señalarán con un signo de exclamación amarillo (!) o con una x de color rojo si el dispositivo se desactivó.

- 7 Haga doble clic en cualquier dispositivo marcado con un signo de exclamación para ver la ventana **Properties** (Propiedades).

El área de estado **Device** (Dispositivo) de la ventana **Properties** (Propiedades) informa sobre las tarjetas o los dispositivos que es necesario volver a configurar.

- 8 Vuelva a configurar los dispositivos o bórrelos de Device Manager (Administrador de dispositivos). Consulte la documentación incluida con el dispositivo para obtener información acerca de cómo configurar el dispositivo.

Para solucionar las incompatibilidades utilizando Hardware Troubleshooter (Solucionador de problemas de hardware):

- 1 Haga clic en **Start** (Inicio) y, a continuación, haga clic en **Help** (Ayuda).
- 2 Haga clic en **Troubleshooting and Maintenance** (Solucionar problemas y mantenimiento) en la ficha **Contents** (Contenido), haga clic en **Windows 2000 troubleshooters** (Solucionadores de problemas de Windows 2000) y después en **Hardware**.

En la lista **Hardware Troubleshooter** (Solucionador de problemas de hardware), haga clic en **I need to resolve a hardware conflict on my computer** (Necesito resolver un conflicto de hardware de mi equipo) y haga clic en **Next** (Siguiendo).

Uso de la función Restaurar sistema de Microsoft® Windows® XP

El sistema operativo Microsoft® Windows® XP dispone de la función Restaurar sistema que permite regresar a un estado operativo anterior del equipo (sin que esto afecte a los archivos de datos) si los cambios efectuados en el hardware, software u otros parámetros del sistema han dejado el equipo en un estado operativo no deseado. Consulte el Centro de ayuda y soporte técnico de Windows para obtener información sobre el uso de la función Restaurar sistema.



AVISO: Realice regularmente copias de seguridad de sus archivos de datos. La función Restaurar sistema no supervisa ni recupera archivos de datos.

Creación de un punto de restauración

- 1 Haga clic en el botón **Start** (Inicio) y, a continuación, en **Help and Support** (Ayuda y asistencia).
- 2 Pulse sobre **System Restore** (Restaurar sistema).
- 3 Siga las instrucciones que aparecen en pantalla.

Cómo volver a un estado anterior del equipo



AVISO: antes de restaurar el equipo a un estado operativo anterior, guarde y cierre los archivos abiertos y salga de los programas activos. No cambie, abra ni elimine ningún archivo o programa hasta que haya restaurado totalmente el sistema.

- 1 Pulse el botón **Start** (Inicio), señale **All Programs** (Todos los programas) → **Accessories** (Accesorios) → **System Tools** (Herramientas del sistema) y, a continuación, haga clic en **System Restore** (Restaurar sistema).
- 2 Asegúrese de que la opción **Restore my computer to an earlier time** (Restaurar mi PC a un estado anterior) está activada y, a continuación, haga clic en **Next** (Siguiente).
- 3 Haga clic en la fecha del calendario a la que desee restaurar el equipo.
El calendario de la pantalla **Select a Restore Point** (Seleccione un punto de restauración) permite ver y seleccionar puntos de recuperación. Todas las fechas con puntos de restauración disponibles aparecen en negrita.
- 4 Seleccione un punto de restauración y haga clic en **Next** (Siguiente).
Si una fecha del calendario sólo tiene un punto de restauración, se seleccionará automáticamente dicho punto. Si hay dos o más puntos de restauración disponibles, haga clic en el que prefiera.
- 5 Haga clic en **Next** (Siguiente).
La pantalla **Restoration Complete** (Restauración finalizada) aparecerá después de que la función **System Restore** (Restaurar sistema) termine de recopilar datos y, a continuación, el equipo se reiniciará.
- 6 Cuando se reinicie el equipo, haga clic en **Aceptar**.

Para cambiar el punto de restauración, puede repetir estos pasos usando un punto de restauración distinto o bien puede deshacer la restauración.

Cómo deshacer la última operación de Restaurar sistema

 **AVISO:** antes de deshacer la última restauración del sistema, guarde y cierre todos los archivos abiertos y cierre todos los programas. No cambie, abra ni elimine ningún archivo o programa hasta que haya restaurado totalmente el sistema.

- 1 Pulse el botón **Start** (Inicio), señale **All Programs** (Todos los programas) → **Accessories** (Accesorios) → **System Tools** (Herramientas del sistema) y, a continuación, haga clic en **System Restore** (Restaurar sistema).
- 2 Seleccione **Undo my last restoration** (Deshacer la última restauración) y haga clic en **Next** (Siguiente).
- 3 Haga clic en **Next** (Siguiente).
Aparecerá la pantalla **System Restore** (Restaurar sistema) y el equipo se reiniciará.
- 4 Cuando se reinicie el equipo, haga clic en **Aceptar**.

Activación de la función Restaurar sistema

Si vuelve a instalar Windows XP con menos de 200 MB de espacio libre en el disco duro, Restaurar sistema se desactivará automáticamente. Para ver si está activada la función Restaurar sistema:

- 1 Haga clic en el botón **Start** (Inicio) y, a continuación, en **Control Panel** (Panel de control).
- 2 Haga clic en **Performance and Maintenance** (Rendimiento y mantenimiento).
- 3 Haga clic en **System** (Sistema).
- 4 Haga clic en la ficha **System Restore** (Restaurar sistema).
- 5 Compruebe que no está activada la opción **Turn off System Restore** (Desactivar Restaurar sistema).

Reinstalación de Microsoft® Windows® XP

Antes de comenzar

Si está considerando reinstalar el sistema operativo Windows XP para corregir un problema con un controlador instalado recientemente, intente usar primero la función **Device Driver Rollback** (Deshacer controlador de dispositivos) de Windows XP. Si la función **Device Driver Rollback** (Deshacer controlador de dispositivos) no resuelve el problema, use la función **System Restore** (Restaurar sistema) para que el sistema operativo vuelva al estado anterior a la instalación del nuevo controlador de dispositivos.

 **AVISO:** antes de realizar la instalación, haga una copia de seguridad de todos los archivos de datos en la unidad de disco duro principal. En las configuraciones convencionales de discos duros, la unidad de disco duro principal es el primer dispositivo que detecta el equipo.

Para volver a instalar Windows XP, necesita los siguientes elementos:

- El CD *Operating System* (Sistema operativo) de Dell™
- CD *Drivers and Utilities* (Controladores y utilidades) de Dell



NOTA: El CD *Drivers and Utilities* (Controladores y utilidades) de Dell contiene controladores que se instalaron en la fábrica durante el ensamblaje del equipo. Utilice el CD *Drivers and Utilities* (Controladores y utilidades) o visite el sitio Dell | Support para cargar los controladores necesarios.



NOTA: Los CD *Operating System* (Sistema operativo) y *Drivers and Utilities* (Controladores y utilidades) son opcionales y es posible que no se incluyan con todos los equipos.

Reinstalación de Windows XP



AVISO: Debe utilizar el Service Pack 1 o posterior de Windows XP cuando reinstale Windows XP.

Para reinstalar Windows XP, siga todos los pasos de las secciones siguientes en el orden en el que se enumeran.

El proceso de reinstalación puede tardar de una a dos horas en completarse. Después de reinstalar el sistema operativo, también debe reinstalar los controladores de dispositivo, los programas antivirus y el resto del software.



AVISO: En el CD *Operating System* (Sistema operativo) se ofrecen varias opciones para reinstalar Windows XP. Estas opciones pueden sobrescribir archivos y afectar a los programas instalados en la unidad de disco duro. Por consiguiente, se recomienda no reinstalar Windows XP a menos que se lo indique un representante del servicio de asistencia técnica de Dell.



AVISO: Para evitar conflictos con Windows XP, deberá desactivar todo el software antivirus instalado en el equipo antes de reinstalar Windows XP. Para obtener más información, consulte la documentación incluida con el software.

Inicio desde el CD del sistema operativo

- 1 Guarde y cierre los archivos abiertos y salga de los programas activos.
- 2 Inserte el CD *Operating System* (Sistema operativo). Haga clic en **Exit** (Salir) si aparece el mensaje *Install Windows XP* (Instalar Windows XP).
- 3 Reinicie el equipo.
- 4 Pulse <F12> inmediatamente después de que aparezca el logotipo de DELL™.
Si aparece el logotipo del sistema operativo, espere hasta que aparezca el escritorio de Windows y, después, apague el equipo y vuelva a intentarlo.
- 5 Presione las teclas de flecha para seleccionar **CD-ROM** y, a continuación, presione <Intro>.
- 6 Cuando aparezca el mensaje *Press any key to boot from CD* (Presione cualquier tecla para iniciar desde el CD), presione cualquier tecla.

Programa de instalación de Windows XP

- 1 Cuando aparezca la pantalla **Configuración de Windows XP**, pulse <Intro> para seleccionar **To set up Windows now** (Configurar Windows ahora).
- 2 Lea la información en la pantalla **Microsoft Windows Licensing Agreement** (Contrato de licencia de Microsoft Windows) y, a continuación, presione <F8> para aceptar el contrato de licencia.
- 3 Si el equipo ya tiene instalado Windows XP y desea recuperar los datos actuales de Windows XP, escriba **r** para seleccionar la opción de reparación y, a continuación, extraiga el CD.
- 4 Si desea instalar una nueva copia de Windows XP, presione <Esc> para seleccionar esa opción.
- 5 Presione <Entrar> para seleccionar la partición resaltada (recomendada) y siga las instrucciones de la pantalla.

Aparecerá la pantalla **Windows XP Setup** (Programa de instalación de Windows XP) y el sistema operativo empezará a copiar archivos y a instalar los dispositivos. El equipo se reiniciará automáticamente varias veces.

 **NOTA:** El tiempo necesario para completar la instalación depende del tamaño del disco duro y de la velocidad del equipo.

 **AVISO:** No presione ninguna tecla si aparece el mensaje siguiente: Presione una tecla para iniciar desde el CD.

- 6 Cuando aparezca la pantalla **Regional and Language Options** (Configuración regional y de idioma), seleccione la configuración regional de su zona y pulse **Next** (Siguiendo).
- 7 Escriba su nombre y el de su organización (opcional) en la pantalla **Personalize Your Software** (Personalice su software) y, a continuación, haga clic en **Next** (Siguiendo).
- 8 En la ventana **Nombre del equipo y contraseña del administrador**, escriba un nombre para el equipo (o bien acepte la propuesta) y una contraseña y haga clic en **Siguiente**.
- 9 Si aparece la pantalla **Modem Dialing Information** (Información de marcado del módem), especifique la información solicitada y haga clic en **Next** (Siguiendo).
- 10 Escriba la fecha, la hora y la zona horaria en la ventana **Date and Time Settings** (Valores de fecha y hora) y, a continuación, haga clic en **Next** (Siguiendo).
- 11 Si aparece la pantalla **Networking Settings** (Configuración de red), haga clic en **Typical** (Típica) y, después, en **Next** (Siguiendo).
- 12 Si está reinstalando Windows XP Professional y se le pide que proporcione información adicional acerca de la configuración de red, especifique sus selecciones. Si duda de las opciones que elegir, acepte las predeterminadas.

Windows XP instala los componentes del sistema operativo y configura el equipo. El equipo se reiniciará automáticamente.

 **AVISO:** No presione ninguna tecla si aparece el mensaje siguiente: Presione una tecla para iniciar desde el CD.

- 13 Cuando aparezca la pantalla **Welcome to Microsoft** (Bienvenido a Microsoft), haga clic en **Next** (Siguiente).
- 14 Cuando aparezca el mensaje *How will this computer connect to the Internet?* (¿Cómo se conectará este equipo a Internet?), haga clic en **Skip** (Omitir).
- 15 Cuando aparezca la pantalla **Ready to register with Microsoft?** (¿Está listo para registrarse con Microsoft?), seleccione **No, not at this time** (No en este momento) y haga clic en **Next** (Siguiente).
- 16 Cuando aparezca la pantalla **Who will use this computer?** (¿Quién usará este equipo?) podrá especificar hasta cinco usuarios.
- 17 Haga clic en **Next** (Siguiente).
- 18 Haga clic en **Finish** (Finalizar) para completar la instalación y extraiga el CD.
- 19 Vuelva a instalar los controladores apropiados mediante el CD *Drivers and Utilities* (Controladores y utilidades).
- 20 Vuelva a instalar el software antivirus.
- 21 Vuelva a instalar los programas.

 **NOTA:** Para volver a instalar y activar los programas de Microsoft Office o Microsoft Works Suite, necesita el número de clave del producto ubicado en la parte posterior del CD de Microsoft Office o Microsoft Works Suite.

Uso del CD *Drivers and Utilities* (Controladores y utilidades)

Para utilizar el CD *Drivers and Utilities* (Controladores y utilidades), también llamado ResourceCD, mientras ejecuta el sistema operativo Windows:

 **NOTA:** Para acceder a los controladores del dispositivo y a la documentación del usuario, debe utilizar el CD *Drivers and Utilities* (Controladores y utilidades) mientras ejecuta Windows.

- 1 Encienda el ordenador y permita que se inicie en el escritorio de Windows.
- 2 Inserte el CD *Drivers and Utilities* (Controladores y utilidades) en la unidad de CD-ROM.

Si es la primera vez que utiliza el CD *Drivers and Utilities* (Controladores y utilidades), se abrirá la ventana **ResourceCD Installation** (Instalación del CD de recursos) que le informará de que el CD *Drivers and Utilities* (Controladores y utilidades) va a comenzar la instalación.

- 3 Pulse sobre **OK** (Aceptar) para continuar.
Para finalizar la instalación, responda a los mensajes mostrados por el programa.
- 4 En la pantalla **Welcome Dell System Owner** (Bienvenido al propietario de sistema Dell), pulse sobre **Next** (Siguiente).
- 5 Seleccione el **System Model** (Modelo del sistema), **Operating System** (Sistema operativo), **Device Type** (Tipo de dispositivo) y **Topic** (Tema) adecuados.

Controladores para el ordenador

Para ver una lista de los controladores de dispositivo para su equipo:

- 1 Pulse sobre **My Drivers** (Mis controladores) en el menú desplegable **Topic** (Tema).

El CD *Drivers and Utilities* (Controladores y utilidades) examina el hardware y el sistema operativo del ordenador y, a continuación, muestra una lista de controladores de dispositivos para la configuración del sistema en la pantalla.

- 2 Pulse sobre el controlador adecuado y siga las instrucciones para descargarlo al ordenador.

Para ver todos los controladores disponibles para el ordenador, haga clic en **Drivers** (Controladores) en el menú desplegable **Topic** (Tema).

Índice

A

Administrador de dispositivos, 162

B

base
acoplamiento, 146
extracción, 146

C

CD
sistema operativo, 143
CD Drivers and Utilities
(Controladores y utilidades), 141
CD Operating System
(Sistema operativo), 143
Centro de ayuda y soporte técnico, 143
códigos de sonido, 160
conflictos
incompatibilidad entre software y hardware, 161
conflictos de IRQ, 161
controladores
Resource CD
(CD de recursos), 141

D

del equipo
códigos de sonido, 160
restaurar al estado anterior, 162
Dell
sitio de asistencia técnica, 142
sitio Web de asistencia preferente, 143
diagnósticos
CD Drivers and Utilities
(Controladores y utilidades), 141
códigos de sonido, 160
Dell, 153
indicadores, 156-157
Diagnósticos Dell, 153
documentación
dispositivo, 141
en línea, 142-143
Guía del usuario, 142
Referencia rápida, 141
Resource CD
(CD de recursos), 141

E

En Windows 2000:
Administrador de dispositivos, 162
Solucionador de problemas de hardware, 162

En Windows XP
Centro de ayuda y soporte técnico, 143
Función Restaurar sistema, 162
reinstalación, 164
Solucionador de problemas de hardware, 161
etiqueta de Microsoft Windows, 142
etiquetas
Microsoft® Windows®, 142
Service Tag (Etiqueta de servicio), 142

F

Función Restaurar sistema, 162

G

Guía del usuario, 142

H

hardware
códigos de sonido, 160
conflictos, 161
Diagnósticos Dell, 153
hardware, solucionador de problemas, 161

I

- indicador de alimentación, 156
- indicadores
 - botón de encendido, 156
 - diagnóstico, 156-157
 - parte anterior del equipo, 156
 - parte posterior del equipo, 157
 - sistema, 156
- indicadores de diagnóstico, 156-157
- indicadores del sistema, 156

M

- mensajes de error
 - códigos de sonido, 160
 - indicadores de diagnóstico, 156-157

P

- problemas
 - códigos de sonido, 160
 - conflictos, 161
 - Diagnósticos Dell, 153
 - indicadores de diagnóstico, 156-157
 - restaurar al estado anterior, 162

R

- reinstalación
 - CD Drivers and Utilities (Controladores y utilidades), 141
 - En Windows XP, 164
 - Resource CD (CD de recursos), 141
- Resource CD (CD de recursos)
 - Diagnósticos Dell, 153

S

- Service Tag (Etiqueta de servicio), 142
- Sistema operativo
 - CD, 143
 - Guía de instalación, 143
- sistema operativo
 - reinstalación de Windows XP, 164
- Sitio Web Dell Premier Support (Asistencia preferente), 143
- software
 - conflictos, 161
- solución de problemas
 - Centro de ayuda y soporte técnico, 143
 - conflictos, 161
 - Diagnósticos Dell, 153
 - indicadores de diagnóstico, 156-157
 - restaurar al estado anterior, 162
 - Solucionador de problemas de hardware, 161



Dell™ OptiPlex™ 170L

Hızlı Başvuru Kılavuzu

MTC2 ve DHS Modelleri

www.dell.com | support.dell.com

Not, Uyarı ve Dikkat başlıklı açıklamalar

-  **NOT:** NOT başlıklı açıklamalar, bilgisayarınızı daha iyi kullanmanıza yardımcı olacak önemli bilgileri belirtir.
-  **UYARI:** UYARI başlıklı açıklamalar, donanımınızda meydana hasar veya veri kaybına neden olabilecek tehlikeleri belirtir ve sorundan nasıl kaçınabileceğinizi anlatır.
-  **DİKKAT:** DİKKAT başlıklı açıklamalar, yaralanma, mal veya can kaybına neden olabilecek tehlikeleri belirtir.

Dell™ n serisinden bir bilgisayar satın aldıysanız, bu belgede Microsoft® Windows® işletim sistemlerine yapılan göndermeler geçerli değildir.

Drivers and Utilities (Sürücüler ve Yardımcı Programlar) CD'si (ResourceCD - Kaynak CD'si), işletim sistemi ortamı ve *Hızlı Başvuru Kılavuzları* isteğe bağlıdır ve tüm bilgisayarların yanında verilmeyebilir.

Bu belgede yer alan bilgiler, önceden bildirilmeksizin de i tirilebilir.

© 2004 Dell Inc. Tüm hakları saklıdır.

Her ne biçimde olursa olsun, Dell Inc. şirketinin yazılı izni olmadan herhangi bir şekilde çoğaltılması kesinlikle yasaktır.

Bu metinde kullanılan ticari markalar: *Dell*, *DELL* logosu ve *OptiPlex*, Dell Inc. şirketinin ticari markalarıdır; *Microsoft* ve *Windows*, Microsoft Corporation şirketinin tescilli ticari markalarıdır.

Bu belgede, çeşitli marka ve adlar veya bu marka ve adlar altındaki ürünler üzerinde hak iddia eden taraflara göndermede bulunmak üzere başka ticari markalar ve ticari adlar kullanılmış olabilir. Dell Inc., kendisine ait olanlar dışındaki ticari markalar ve ticari adlar hakkında mülkiyet hakkı iddia etmez.

MTC2 ve DHS Modelleri

Eylül 2004

P/N D7234

Rev. A00

İçindekiler

Bilgisayarınızla İlgili Bilgi Bulma	175
Küçük Masaüstü Bilgisayarınız Hakkında	178
Ön ve Arka Görünümler	178
Bilgisayarınızın İçi	179
Bilgisayar Altlığını Takma ve Çıkartma	180
MiniTower Bilgisayarınız Hakkında	181
Ön ve Arka Görünümler	181
Bilgisayarınızın İçi	182
Bilgisayarınızı Kurma	183
Küçük Masaüstü Bilgisayar	184
MiniTower Bilgisayar	185
Tamamlanmış Kurulum	186
Küçük Masaüstü Bilgisayar	186
MiniTower Bilgisayar	186
Sorunların Çözülmesi	187
Dell Diagnostics (Dell Tanıları)	187
Sistem Işıkları	189
Tanı Işıkları	190
Sesli Uyarı Kodları	193
Dell™ IDE Hard Drive Diagnostics Programını Çalıştırma	194
Yazılım ve Donanım Uyumsuzluklarını Giderme	194
Microsoft® Windows® XP System Restore (Sistem Geri Yükleme) Programını Kullanma	195
Microsoft® Windows® XP'yi Yeniden Yükleme	197
Drivers and Utilities (Sürücüler ve Yardımcı Programlar)	
CD'si Kullanma	200
Dizin	201

Bilgisayarınızla İlgili Bilgi Bulma

Aradığınız Ne?

- Bilgisayarım için tanı programı
- Bilgisayarım için sürücüler
- Bilgisayarımın belgeleri
- Aygıtımın belgeleri
- Desktop System Software (DSS)

Burada Bulabilirsiniz

Drivers and Utilities (Sürücüler ve Yardımcı Programlar) CD'si (ResourceCD (Kaynak CD'si) olarak da bilinir)

Belgeler ve sürücüler bilgisayarınıza önceden yüklenmiştir. Bu CD'yi, sürücülerini yeniden kurmak, Dell Diagnostics (Dell Tanıları) yardımcı programını çalıştırmak veya belgelerinize erişmek için kullanabilirsiniz.



CD'nizde içerinde bilgisayarınızda veya teknisyen ve deneyimli kullanıcılara yönelik teknik başvuru malzemelerde yapılan teknik değişikliklerle ilgili son dakika güncellemeleri bulunan Readme (Benioku) dosyaları bulunabilir.

NOT: En son sürücüler ve belge güncellemeleri support.dell.com adresinde bulunabilir.

NOT: *Drivers and Utilities* (Sürücüler ve Yardımcı Programlar) CD'si isteğe bağlıdır ve tüm bilgisayarların yanında verilmeyebilir.

- İS güncelleştirmeleri ve yamaları

Desktop System Software

Drivers and Utilities (Sürücüler ve Yardımcı Programlar) CD'sinde ve support.dell.com adresindeki Dell Support (Dell Destek) web sitesinde bulunur.

- Garanti bilgileri
- Güvenlik talimatları
- Yasal bilgiler
- Ergonomi bilgileri
- Son Kullanıcı Lisans Sözleşmesi

Ürün Bilgisi Kılavuzu



Aradığınız Ne?

- Parçaları nasıl çıkartacağım ve değiştireceğim hakkında bilgi
- Teknik özellikler
- Sistem ayarlarını nasıl yapılandıracağım hakkında bilgi
- Sorunları nasıl gidereceğim hakkında bilgi

Burada Bulabilirsiniz

Dell™ OptiPlex™ *Kullanma Kılavuzu*

Microsoft® Windows® XP *Yardım ve Destek Merkezi*

1 Start (Başlat) düğmesini ve **Help and Support** (Yardım ve Destek) ögesini tıklatın.

2 User's and system guides (Kullanma ve sistem kılavuzları) ögesini tıklatın ve **User's guides** (Kullanma kılavuzları) ögesini tıklatın.

Kullanma Kılavuzu, Drivers and Utilities (Sürücüler ve Yardımcı Programlar) CD'sinde de bulunur.

- Servis Etiketi ve Acele Hizmet Kodu
- Microsoft Windows Lisans Etiketi

Servis Etiketi ve Microsoft Windows Lisansı

Bu etiketler bilgisayarınızın üzerindedir.

- **support.dell.com** sitesini kullanırken veya teknik desteğe başvurduğunuzda bilgisayarınızı tanıtmak için Servis Etiketi'ni kullanın.



- Aramanızı teknik desteğe yönlendirmek için Acele Hizmet Kodu'nu girin. Acele Hizmet Kodu tüm ülkelerde bulunmaz.

- Bilgisayarım için en son sürücüler
- Teknik servis ve destek sorularına yanıtlar
- Başka kullanıcılarla ve teknik destekle çevrimiçi görüşme olanağı
- Bilgisayarımın belgeleri

Dell Support (Dell Destek) Web sitesi — **support.dell.com**

NOT: Uygun destek sitesini görmek için bölgenizi seçin.

Dell Support (Dell Destek) Web sitesinde, aralarında aşağıdakilerin de bulunduğu bazı çevrimiçi araçlar sunulmuştur:

- Solutions (Çözümler) — Sorun giderme öğüt ve ipuçları, teknisyenlerden makaleler ve çevrimiçi kurslar
- Community (Topluluk) — Diğer Dell müşterileri ile çevrimiçi konuşma
- Upgrades (Yükseltmeler) - Bellek, sabit sürücü ve işletim sistemi gibi bileşenlerin yükseltilmesi hakkında bilgiler
- Customer Care (Müşteri Desteği) — Başvuru bilgileri, sipariş durumu, garanti ve onarım bilgileri
- Downloads (İndirmeler) — Sürücüler, yamalar ve yazılım yükseltmeleri
- Reference (Başvuru) — Bilgisayar belgeleri, ürün özellikleri ve şirket bültenleri

Aradığınız Ne?

- Servis arama durumu ve destek tarihçesi
- Bilgisayarım ile ilgili en önemli teknik konular
- Sık sorulan sorular
- Dosya indirmeleri
- Bilgisayar yapılandırması hakkındaki ayrıntılar
- Bilgisayarımın servis kontratı

- Windows XP kullanımı hakkında bilgi
- Bilgisayarımın belgeleri
- Aygıtların (modem gibi) belgeleri

- İşletim sistemimi nasıl yeniden kurabileceğim hakkında bilgi

- Yasal Model Bilgileri ve Kasa Türü

Burada Bulabilirsiniz

Dell Premier Support (Dell Ana Destek) Web sitesi — premiersupport.dell.com

Dell Premier Support (Dell Ana Destek) Web sitesi, şirket, devlet ve eğitim amaçlı müşterileri için ayrı ayrı özelleştirilmiştir. Bu web sitesindeki servisler tüm bölgelerde verilmeyebilir

Windows Help and Support Center (Windows Yardım ve Destek Merkezi)

- 1 Start** (Başlat) düğmesini ve **Help and Support** (Yardım ve Destek) öğesinin tıklattın.
- 2** Sorununuzu tanımlayan bir kelime veya cümlecik yazıp ok simgesini tıklattın.
- 3** Sorununuzu tanımlayan konuyu tıklattın.
- 4** Ekrandaki talimatları uygulayın.

İşletim Sistemi CD'si

İşletim sistemi bilgisayarınıza önceden yüklenmiştir. İşletim sistemini yeniden yüklemek için *İşletim Sistemi* CD'si kullanın. Talimatlar için bkz. *OptiPlex Kullanma Kılavuzu*.



İşletim sisteminizi yeniden kurduktan sonra, bilgisayarınızla birlikte gelen aygıtların sürücülerini yeniden yüklemek için *Drivers and Utilities* (Sürücüler ve Yardımcı Programlar) CD'sini kullanın. İşletim sistemi ürün anahtarı etiketiniz bilgisayarınızda bulunur.

NOT: CD'nizin rengi, sipariş ettiğiniz işletim sistemine göre değişir.

NOT: İşletim sistemi ortamı isteğe bağlıdır ve tüm bilgisayarların yanında verilmeyebilir.

DHS—Küçük masaüstü kasa

MTC2—MiniTower kasa

Küçük Masaüstü Bilgisayarınız Hakkında

Ön ve Arka Görünümler

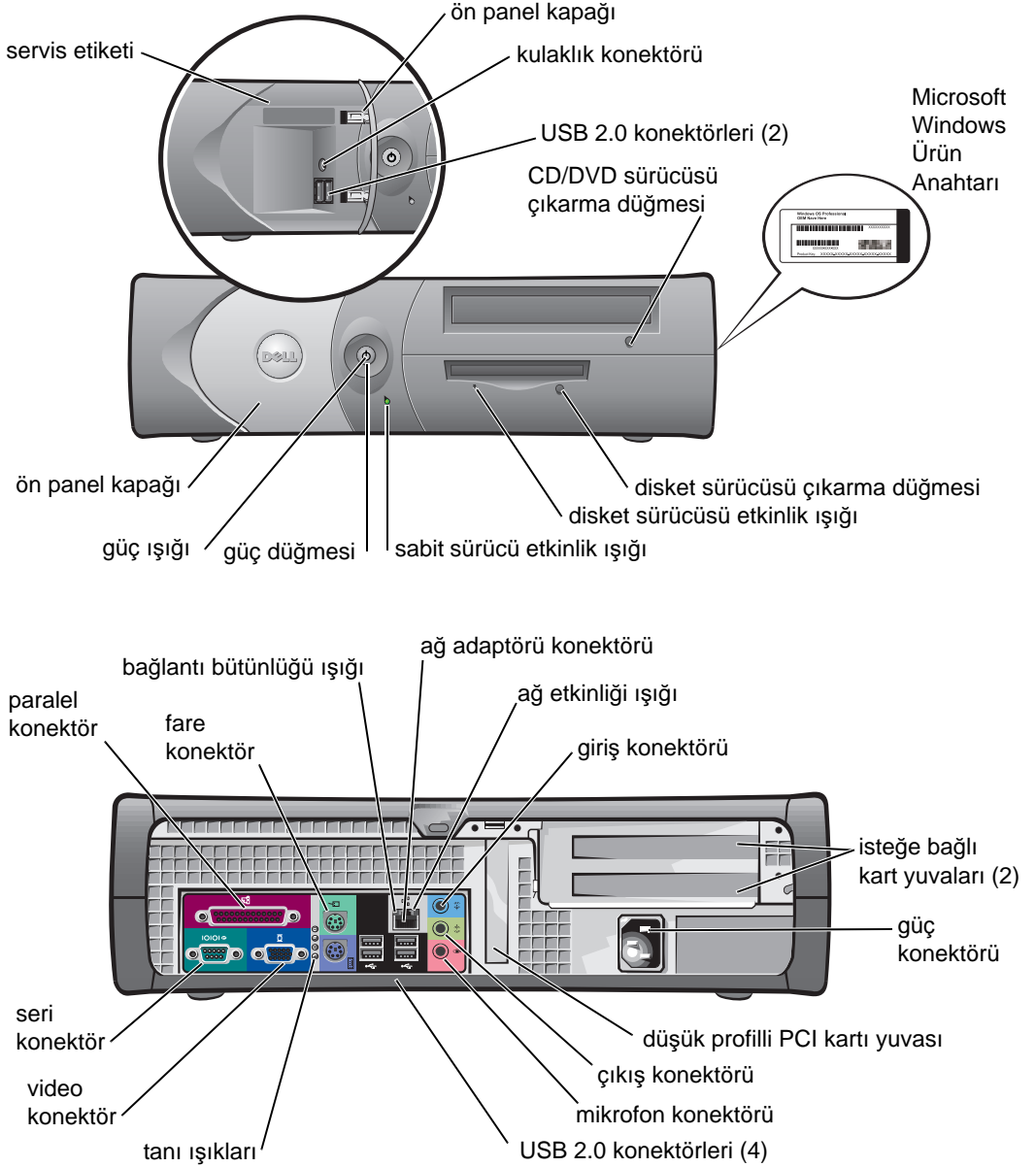

Bilgisayarınızın İçi

- ⚠ DİKKAT:** Bu bölümdeki işlemlere başlamadan önce *Ürün Bilgisi Kılavuzu*'ndaki güvenlik talimatlarını yerine getirin.
- ⚠ DİKKAT:** Elektrik çarpmasından korunmak için, kapağı açmadan önce mutlaka bilgisayarınızın elektrik fişini prizden çekin.
- 🔄 UYARI:** Kabloları yanlışlıkla sistem kartından çıkartmamak için bilgisayar kapağını açarken dikkatli olun.

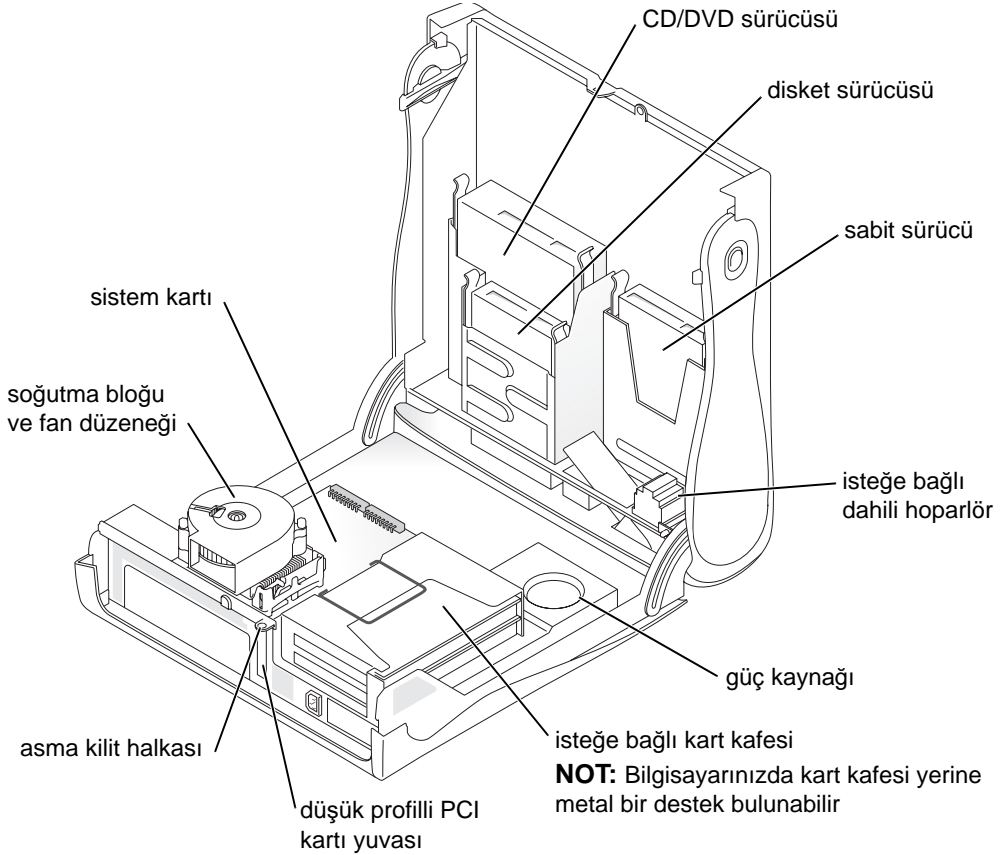

Bilgisayar Altlığını Takma ve Çıkartma

⚠ DİKKAT: Bu bölümdeki işlemlere başlamadan önce *Ürün Bilgisi Kılavuzu* bölümündeki güvenlik talimatlarını yerine getirin.

🔧 NOT: Üst kapağın çizilmesini önlemek için bilgisayarınızı yumuşak bir yüzeye yerleştirin.

Bilgisayarınız dikey veya yatay konumda kullanılabilir.

Bilgisayarı dikey konumda kullanmak için, bilgisayar altlığını takmalısınız:

- 1 Bilgisayarı, sürücü yuvaları altta kalacak şekilde sağ tarafının üzerine yerleştirin ve altlığı, daha önce bilgisayarın sol tarafında olan yere takın:
 - a Altlıktaki büyük yuvarlak deliği, kapağın yan tarafındaki kilitleme düğmesi ile hizalayarak, altlığı aşağıdaki şekilde gösterilen konuma getirin.
 - b Altlıktaki tutucu vidayı, kapaktaki vida deliğine göre hizalayın ve kelebek vidaları sıkın.
- 2 Altlık altta, sürücüler de üstte kalacak şekilde bilgisayarı çevirin.

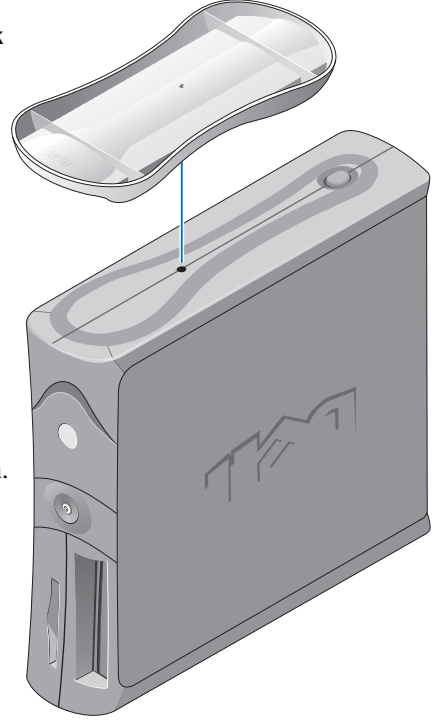

MiniTower Bilgisayarınız Hakkında

Ön ve Arka Görünümler

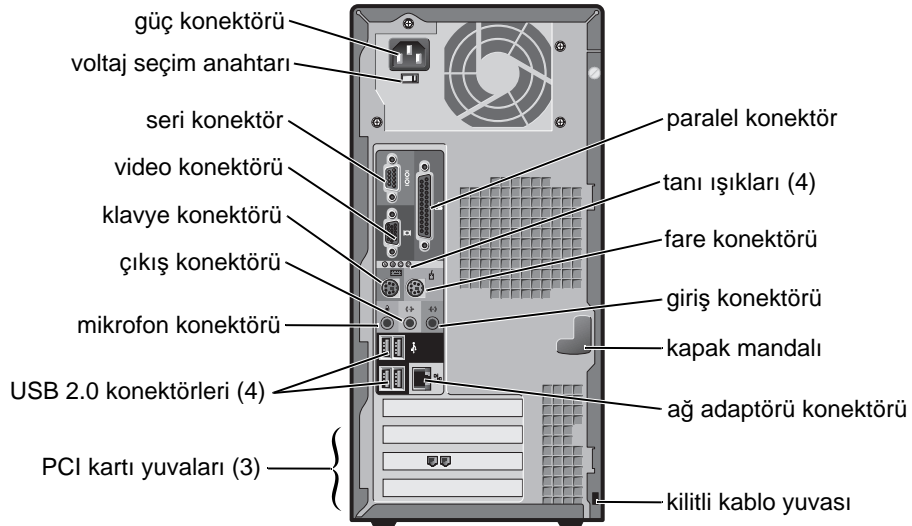
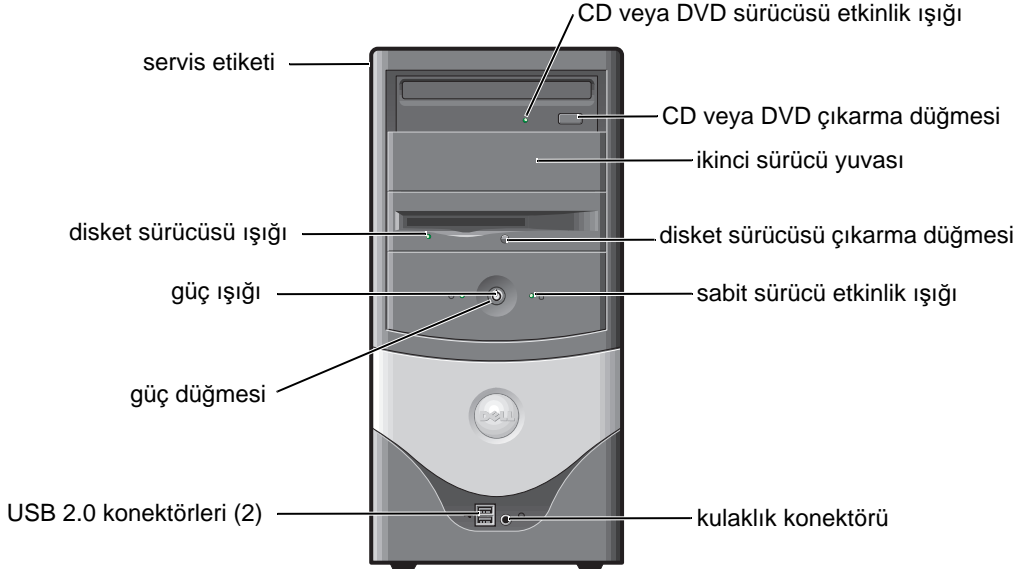

Bilgisayarınızın İçi

- ⚠ DİKKAT:** Bu bölümdeki işlemlere başlamadan önce *Ürün Bilgisi Kılavuzu*'ndaki güvenlik talimatlarını yerine getirin.
- ⚠ DİKKAT:** Elektrik çarpmasından korunmak için, kapağı açmadan önce mutlaka bilgisayarınızın elektrik fişini prizden çekin.
- ⚡ UYARI:** Kabloları yanlışlıkla sistem kartından çıkartmamak için bilgisayar kapağını açarken dikkatli olun.

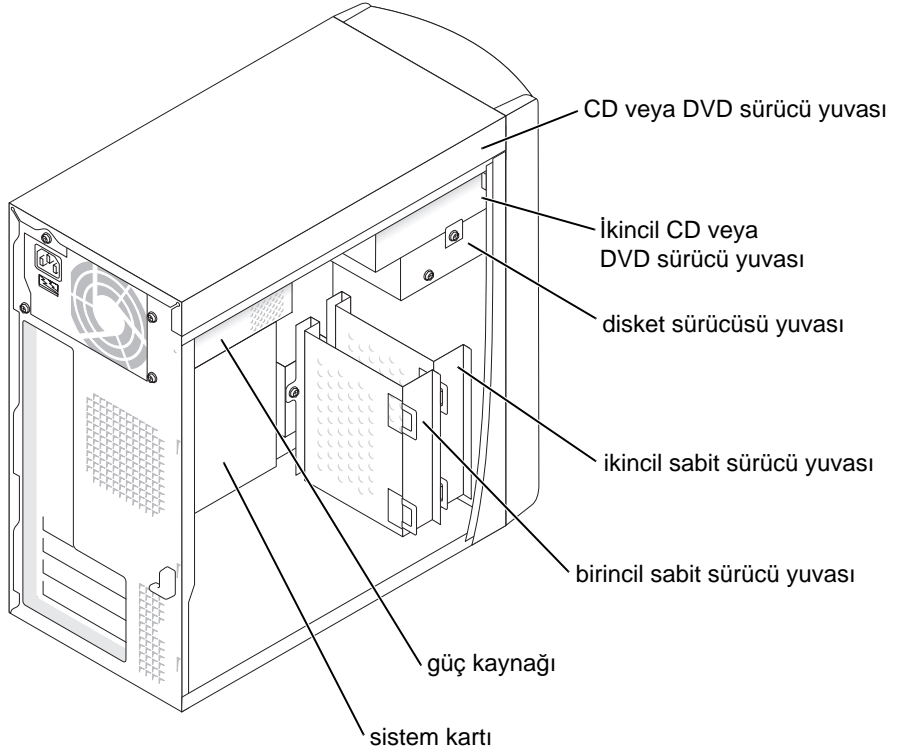

Bilgisayarınızı Kurma



DİKKAT: Bu bölümdeki herhangi bir işlemi gerçekleştirmeden önce *Ürün Bilgisi Kılavuzu*'ndaki güvenlik talimatlarını yerine getirin.



UYARI: Bilgisayarınız takılı modem kartı gibi bir genişletme kartı varsa, uygun kabloyu bilgisayarın arka panelindeki bağlayıcıya *değil*, karta takın.

Bilgisayarınızın düzgün biçimde kurmak için tüm adımları tamamlamalısınız. Yönergeleri izleyen ilgili resimlere bakın.

1 Klavye ile fareyi bağlayın.



UYARI: Aynı anda hem bir PS/2 fare, hem de bir USB fare takmaya kalkışmayın.



NOT: USB uyumlu fare veya klavyeniz varsa, bilgisayarınızı arkasındaki USB bağlantılarını kullanın.

2 Modemi veya ağ kablosunu bağlayın.

Ağ bağlayıcısına telefon kablosunu değil, ağ kablosunu takın. İsteğe bağlı modeminiz varsa, telefon hattını modeme bağlayın.



UYARI: Modem kablosunu ağ adaptörüne bağlamayın. Telefon şebekesinden gelen voltaj, ağ adaptörüne hasar verebilir.

3 Monitörü bağlayın.

Bağlayıcı pimlerinin eğilmesini önlemek için monitör kablosunu hizalayıp yavaşça takın. Kablo bağlayıcısının kelebek vidalarını sıkın.



NOT: Bazı monitörlerde ekranın arkasındaki video bağlayıcısı bulunur. Bağlayıcısının konumu için monitörünüzle birlikte verilen belgelere bakın.

4 Hoparlörleri bağlayın.

5 Güç kablolarını bilgisayara, monitöre ve aygıtlara bağlayıp güç kablolarının diğer uçlarını fişe takın.

6 Voltaj seçim anahtarının bulunduğunuz ülke için doğru ayarlanmış olduğunu doğrulayın. Bilgisayarınızda elle voltaj seçim anahtarı bulunmaktadır. Arka panelinde voltaj seçim anahtarı bulunan bilgisayarların doğru voltajda çalışmak üzere elle ayarlanması gerekir.



UYARI: Manüel voltaj seçim anahtarlı bilgisayarların hasara uğramasını önlemek için voltaj anahtarını, bulunduğunuz yerde kullanılan AC güç voltajına en yakın değere getirin.



NOT: Bilgisayarınızla birlikte gelmeyen aygıtları kurmadan veya yazılımları yüklemeyen önce yazılımın veya aygıtın bilgisayarınızla ve işletim sisteminizle uyumlu olduğunu doğrulamak için yazılımla veya aygıtlarla birlikte verilen belgeleri okuyun ya da satıcınıza başvurun.

Küçük Masaüstü Bilgisayar

Kartlar Olmadan Kurulum

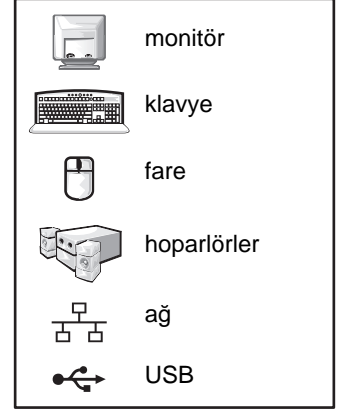
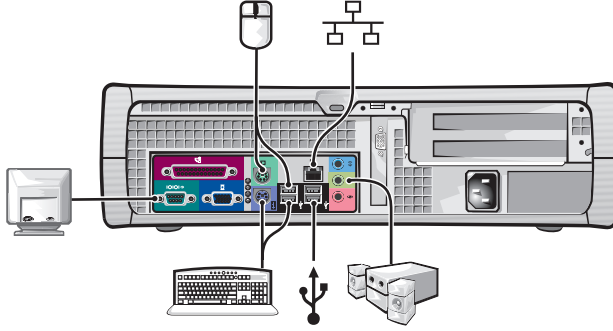

Kartlarla Kurulum

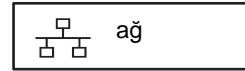
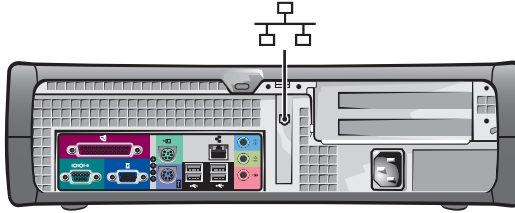

MiniTower Bilgisayar

Kartlar Olmadan Kurulum

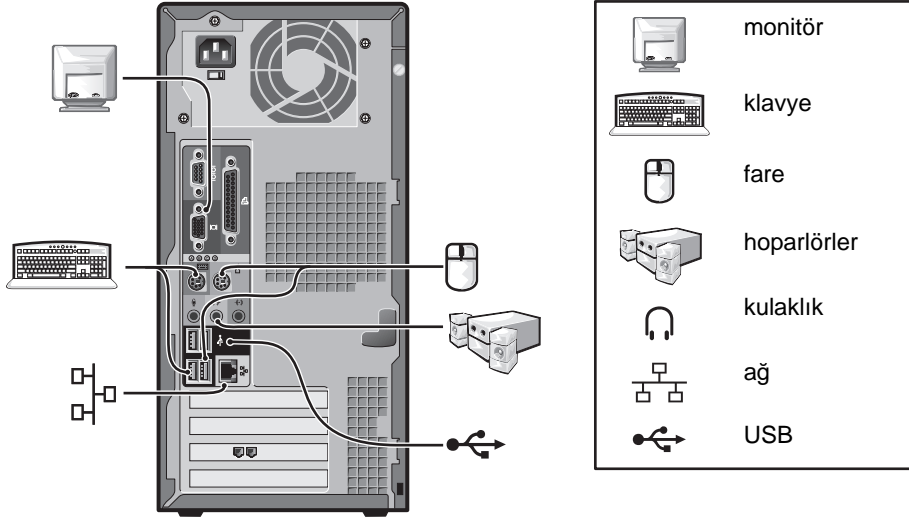

Kartlarla Kurulum

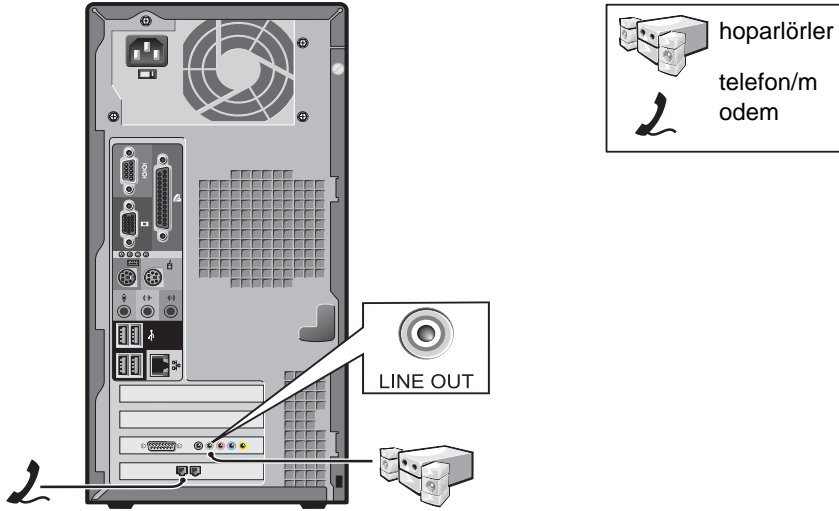

Tamamlanmış Kurulum

Küçük Masaüstü Bilgisayar

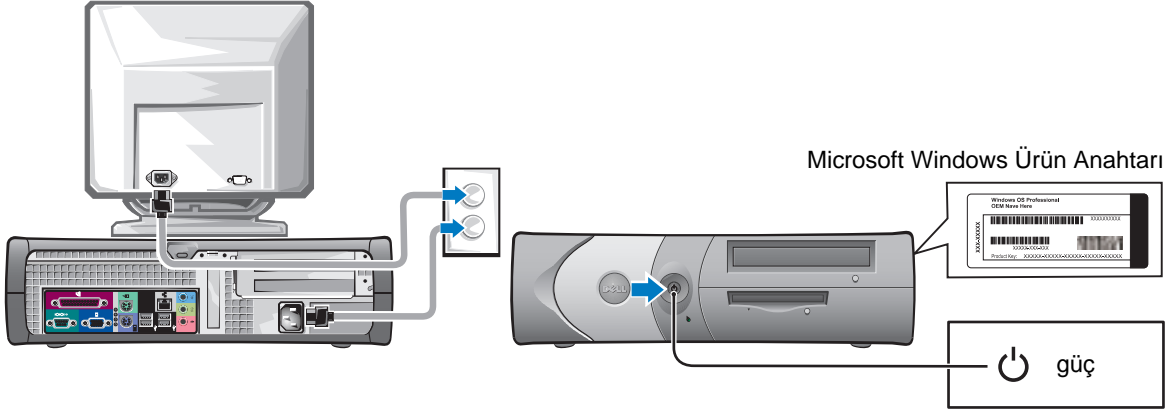

MiniTower Bilgisayar

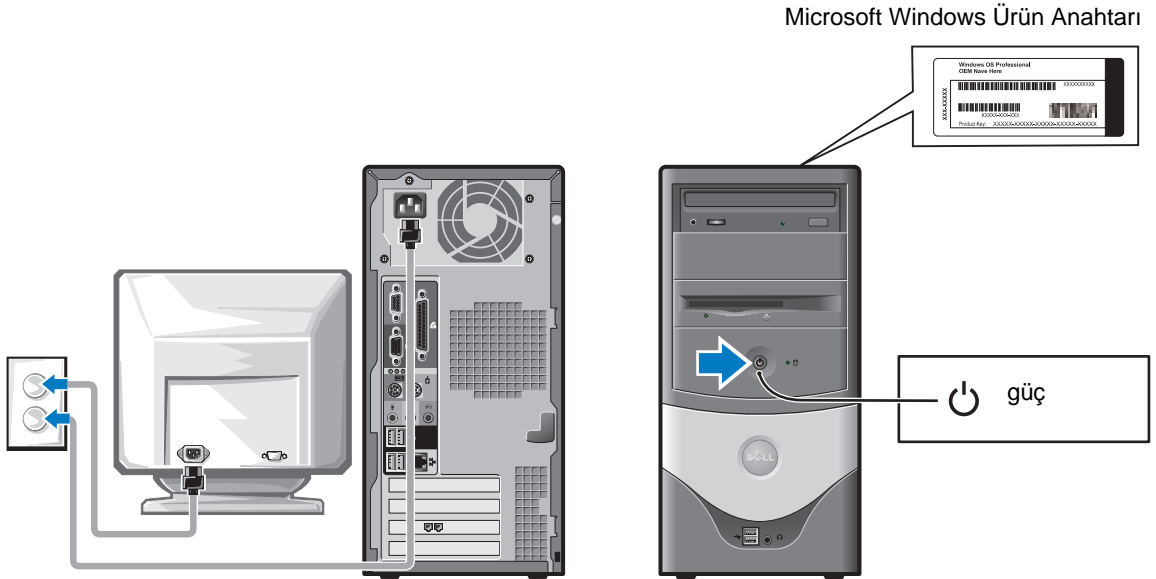

Sorunların Çözülmesi

Dell, bilgisayarınızın beklendiği şekilde çalışmadığı takdirde size yardımcı olmak üzere birçok araç sunmuştur. Bilgisayarınız için hazırlanmış olan en son sorun giderme bilgileri için support.dell.com adresindeki Dell Support (Dell Destek) web sitesine bakın.

Dell'in yardımını gerektiren bilgisayar sorunları çıkarsa, hatanın ayrıntılı tarifini, sesli hata kodlarını veya ışıklı tanı işaretlerini yazın; aşağıdaki Acele Hizmet Kodu'nu ve Servis Etiketini kaydedin; daha sonra bilgisayarınızın bulunduğu yerden Dell'i arayın.

Acele Hizmet Kodu ve Servis Etiketini örneği görmek için bkz. "Bilgisayarınızla İlgili Bilgi Bulma" sayfa 175.

Acele Hizmet Kodu: _____

Servis Etiketini: _____

Dell Diagnostics (Dell Tanıları)



DİKKAT: Bu bölümdeki işlemlere başlamadan önce *Ürün Bilgisi Kılavuzu*'ndaki güvenlik talimatlarını yerine getirin.

Dell Diagnostics (Dell Tanıları) Ne Zaman Çalıştırılmalı

Bilgisayarınızda bir sorun yaşarsanız, çevrimiçi *Kullanma Kılavuzu*'nuzun "Sorunların Çözülmesi" bölümündeki kontrolleri yapın ve teknik yardım için Dell'e başvurmadan önce Dell Diagnostics (Dell Tanıları) yardımcı programını çalıştırın.

Başlamadan önce bu talimatları yazdırmanız önerilir.



UYARI: Dell Diagnostics (Dell Tanıları) yalnızca Dell™ bilgisayarlarda çalışır.

Sistem kurulumuna girin, bilgisayarınızın yapılandırma bilgilerine göz atın ve test etmek istediğiniz aygıtın sistem kurulumunda görüldüğünü ve etkin olduğunu doğrulayın.

Dell Diagnostics (Dell Tanıları) yardımcı programını, sabit sürücünüzden veya isteğe bağlı *Drivers and Utilities* (Sürücüler ve Yardımcı Programlar) CD'sinden (ResourceCD (Kaynak CD'si) olarak da bilinir) başlatın.

Dell Diagnostics (Dell Tanıları) Yardımcı Programını Sabit Sürücünüzden Başlatma

- 1 Bilgisayarınızı açın (veya yeniden başlatın).
- 2 Ekranda DELL™ logosu çıkar çıkmaz <F12> tuşuna basın.



NOT: Tanılama yardımcı programı bölümünün bulunamadığı belirten bir ileti görürseniz, Dell Diagnostics (Dell Tanıları) yardımcı programını *Drivers and Utilities* (Sürücüler ve Yardımcı Programlar) CD'nizden çalıştırın.

Çok fazla beklerseniz ve işletim sistemi logosu belirirse, Microsoft® Windows® masaüstünü görene kadar bekleyin. Daha sonra bilgisayarınızı kapatıp yeniden deneyin.

- 3 Önyükleme aygıtları listesi belirlediğinde **Boot to Utility Partition** (Yardımcı Program Bölümü'ne önyükle) seçeneğini vurgulayın ve <Enter> tuşuna basın.
- 4 Dell Diagnostics (Dell Tanıları) **Main Menu** (Ana Menü) belirlediğinde, çalıştırmak istediğiniz testi seçin.

Dell Diagnostics (Dell Tanıları) Yardımcı Programını İsteğe Bağlı Drivers and Utilities (Sürücüler ve Yardımcı Programlar) CD'sinden Başlatma

- 1 *Drivers and Utilities* (Sürücüler ve Yardımcı Programlar) CD'sini takın.
- 2 Bilgisayarı kapatıp yeniden başlatın.

Ekranda DELL logosu çıkar çıkmaz <F12> tuşuna basın.

Tuşa zamanında basamazsanız ve Windows logosu çıkarsa, Windows masaüstünü görünene kadar bekleyin. Daha sonra bilgisayarınızı kapatıp yeniden deneyin.



NOT: Sonraki adım, önyükleme sırasını bir kerelik değiştirir. Bir sonraki başlatmada bilgisayar, sistem kurulumunda belirtilmiş olan aygıtlara göre önyükleme yapar.

- 3 Önyükleme aygıtları listesi belirlediğinde **IDE CD-ROM Device** (IDE CD-ROM Aygıtı) seçeneğini vurgulayın ve <Enter> tuşuna basın.
- 4 CD önyükleme menüsünden **IDE CD-ROM Device** (IDE CD-ROM Aygıtı) seçeneğini seçin.
- 5 Ekranda beliren menüde **Boot from CD-ROM** (CD-ROM'dan önyükleme) seçeneğini seçin.
- 6 ResourceCD (Kaynak CD'si) menüsünü başlatmak için 1'e basın.
- 7 Dell Diagnostics (Dell Tanıları) yardımcı programını başlatmak için 2'ye basın.
- 8 Numaralı listeden **Run the 32 Bit Dell Diagnostics** (32 Bit Dell Tanıları'nı çalıştır) seçeneğini seçin. Birden çok sürüm sıralanmışsa, kendi bilgisayarınıza uygun olan sürümü seçin.
- 9 Dell Diagnostics (Dell Tanıları) **Main Menu** (Ana Menü) belirlediğinde, çalıştırmak istediğiniz testi seçin.

Dell Diagnostics (Dell Tanıları) Main Menu (Ana Menü)

- 1 Dell Diagnostics (Dell Tanıları) yüklenip **Main Menu** (Ana Menü) ekranı belirdikten sonra, istediğiniz seçeneğe ait düğmeyi tıklatın.

Seçenek	İşlev
Express Test (Hızlı Test)	Aygıtların hızlı bir testini yapar. Bu test normalde 10 ile 20 dakika arasında sürer ve sizin başında durmanızı gerektirmez. Sorunu hızlı biçimde tespit etme ihtimalini artırmak için önce Express Test (Hızlı Test) seçeneğini çalıştırın.
Extended Test (Genişletilmiş Test)	Aygıtların ayrıntılı bir testini yapar. Bu test normalde bir saat veya daha fazla sürer ve belli aralıklarda sorulan soruları yanıtlamanızı gerektirir.
Custom Test (Özel Test)	Belli bir aygıtı test eder. Çalıştırmak istediğiniz testleri özelleştirebilirsiniz.

Seçenek	İşlev (devam)
Symptom Tree (Belirti Ağacı)	Karşılaşılan en yaygın belirtileri listeler ve yaşadığınızın sorunun belirtilerine göre bir test seçmenizi sağlar.

- 2 Test sırasında bir sorunla karşılaşırsa, içinde hata kodu ve sorunun açıklamasının bulunduğu bir hata iletisi belirir. Hata kodu ile sorunun açıklamasını bir yere not edin ve ekrandaki talimatları izleyin.

Hata durumunu çözemezseniz, Dell'e başvurun.



NOT: Bilgisayarınızın Servis Etiketini, tüm test sayfalarının en üstünde bulunur. Dell'e başvurursanız, teknik destek Servis Etiketiniz'i soracaktır.

- 3 **Custom Test** (Özel Test) veya **Symptom Tree** (Belirti Ağacı) seçeneğinden bir test çalıştırsanız, daha fazla bilgi için aşağıdaki tabloda anlatılan uygun sekmeyi tıklayın.

Sekme	İşlevi
Results (Sonuçlar)	Karşılaşılan hata durumları da dahil, testin sonuçlarını görüntüler.
Errors (Hatalar)	Karşılaşılan hata durumlarını, hata kodlarını ve sorunun açıklamasını görüntüler.
Help (Yardım)	Testi açıkla ve testi çalıştırmak için varolan gereksinimleri belirtebilir.
Configuration (Yapılandırma)	Seçili aygıt için donanım yapılandırması görüntüler. Dell Diagnostics (Dell Tanıları) tüm aygıtlar için yapılandırma bilgilerini sistem kurulumundan, bellekten ve çeşitli dahili testlerden elde eder ve bilgileri ekranın sol panelindeki aygıt listesinde görüntüler. Aygıt listesinde bilgisayarınızda kurulu tüm bileşenlerin veya bilgisayarınıza takılı tüm aygıtların adları, görüntülenmeyebilir.
Parameters (Parametreler)	Test ayarlarını değiştirerek testi özelleştirmenizi sağlar.

- 4 Testler tamamlandığında, Dell Diagnostics (Dell Tanıları) yardımcı programını *Drivers and Utilities* (Sürücüler ve Yardımcı Programlar) CD'sinden çalıştırıyorsanız, CD'yi çıkartın.
- 5 **Main Menu** (Ana Menü) ekranına geri dönmek için test ekranını kapatın. Dell Diagnostics (Dell Tanıları) yardımcı programından çıkmak ve bilgisayarı yeniden başlatmak için **Main Menu** (Ana Menü) ekranını kapatın.

Sistem Işıkları

Güç ışığınız bir bilgisayar sorununu gösterebilir.

Güç Işığı	Sorun Açıklaması	Önerilen Çözüm
Sürekli yeşil	Güç açık ve bilgisayar normal şekilde çalışıyor.	Herhangi bir düzeltme eylemi gerekmez.





Güç Işıđı	Sorun Açıklaması	Önerilen Çözüm
Yanıp sönen yeşil	Bilgisayar askıya alınmış durumda (Microsoft® Windows® 2000 ve Windows XP).	Güç düğmesine basın, fareyi hareket ettirin veya bilgisayarı uyandırmak için klavyedeki bir tuşa basın.
Birkaç kez yeşil yanıp söndükten sonra kapanıyor	Bir yapılandırma hatası var.	Belirli sorunun tanımlanıp tanımlanmadığını görmek için "Tanı Işıkları" sayfa 190 bölümüne bakın.
Sürekli sarı	Dell Diagnostics sına ma yapıyor veya sistem kartındaki bir aygıt, arızalı veya yanlış takılmış olabilir.	Dell Diagnostics çalışıyorsa, sınamanın tamamlanmasına izin verin. Belirli sorunun tanımlanıp tanımlanmadığını görmek için "Tanı Işıkları" sayfa 190 bölümüne bakın. Bilgisayar önyükleme yapmıyorsa, teknik yardım için Dell'e başvurun.
Yanıp sönen sarı	Güç kaynağında veya sistem kartında bir hata oldu.	Belirli sorunun tanımlanıp tanımlanmadığını görmek için "Tanı Işıkları" sayfa 190 bölümüne bakın. Çevrimiçi <i>Kullanma Kılavuzu</i> 'ndaki "Güç Sorunları" bölümüne bakın.
POST sırasında sürekli yeşil yanıyor ve sesli hata kodları veriliyor	BIOS yürütülürken bir sorun algılandı.	Sesli hata kodunun tanılanması için "Sesli Uyarı Kodları" sayfa 193 bölümüne bakın. Ayrıca, belirli sorunun tanımlanıp tanımlanmadığını görmek için "Tanı Işıkları" sayfa 190 bölümüne bakın.
Sürekli yeşil güç ışığı, sesli hata kodu yok ve POST sırasında video yok	Monitör veya grafik kartı arızalı veya yanlış takılmış.	Belirli sorunun tanımlanıp tanımlanmadığını görmek için "Tanı Işıkları" sayfa 190 bölümüne bakın.
Sürekli yeşil güç ışığı, sesli hata kodu yok ancak POST sırasında bilgisayar kilitleniyor	Tümleşik bir sistem kartı aygıtı arızalı olabilir.	Belirli sorunun tanımlanıp tanımlanmadığını görmek için "Tanı Işıkları" sayfa 190 bölümüne bakın. Sorun tanımlanmamışsa, teknik yardım için Dell'e başvurun.





Tanı Işıkları



DİKKAT: Bu bölümdeki işlemlere başlamadan önce *Ürün Bilgisi Kılavuzu*'ndaki güvenlik talimatlarını yerine getirin.

Bir sorunu gidermenize yardımcı olmak üzere, bilgisayarınızın arka panelinde "A," "B," "C" ve "D" etiketli dört ışık vardır. Işıklar sarı veya yeşil olabilir. Bilgisayar normal şekilde çalışmaya başladığında, önyükleme işlemi tamamlanırken ışıklardaki desenler veya kodlar değişir. Sistem önyüklemesinin POST kısmı başarıyla tamamlanırsa, dört ışığın hepsi sürekli yeşil yanar. POST işlemi sırasında bilgisayar hatalı çalışırsa, ışıklarda görüntülenen işaret, bilgisayarın, işlemin neresinde durduğunu belirlemeye yardımcı olabilir.

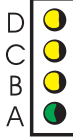
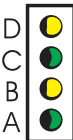
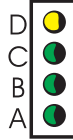
Işık Deseni	Sorun Açıklaması	Önerilen Çözüm
 <p>D ○ C ○ B ○ A ○</p>	<p>kapalı kapalı kapalı kapalı</p> <p>Bilgisayar normal kapalı konumunda veya bir BIOS öncesi hata oluşmuş olabilir.</p>	<ul style="list-style-type: none"> Bilgisayarın çalışan bir elektrik prizine takıldığını veya güç düğmesine basmış olduğunuzu doğrulayın.
 <p>D ● C ● B ● A ●</p>	<p>sarı yeşil sarı sarı</p> <p>Bir işlemci hatası oluşmuş olabilir.</p>	<ul style="list-style-type: none"> İşlemciyi yeniden takın ve bilgisayarı yeniden başlatın.
 <p>D ● C ● B ● A ●</p>	<p>yeşil yeşil sarı sarı</p> <p>Bellek modülleri algılandı, ancak bir bellek hatası oluştu.</p>	<ul style="list-style-type: none"> Bir tane bellek modülü taktıysanız, onu yeniden takın ve bilgisayarı yeniden başlatın. İki bellek modülü taktıysanız, modülleri çıkartın, bir modülü yeniden takın ve bilgisayarı yeniden başlatın. Bilgisayar normal sorunsuz açılırsa, ikinci modülü de geri takın. Varsa, bilgisayarınıza düzgün çalışan aynı türde bellek takın. Sorun giderilemezse Dell'e başvurun.
 <p>D ● C ● B ● A ●</p>	<p>sarı sarı yeşil sarı</p> <p>PCI genişletme kartı hatası oluşmuş olabilir.</p>	<ul style="list-style-type: none"> Video kartı dışında bir kartı çıkartın, sonra da bilgisayarı yeniden başlatarak çakışma olup olmadığını belirleyin. Sorun devam ederse, çıkarttığınız kartı geri takın, farklı bir kart çıkartın ve bilgisayarı yeniden başlatın. Her kart için bu işlemi yineleyin. Bilgisayar normal şekilde başlatılırsa, bilgisayardan çıkartılan son kartın kaynak çakışmalarıyla ilgili sorununu gidin (bkz. ""Yazılım ve Donanım Uyumsuzluklarını Giderme" sayfa 194"). Her seferinde kartlardan birini farklı bir PCI yuvasına taşıyın ve her taşımadan sonra bilgisayarı yeniden başlatın. Sorun giderilemezse Dell'e başvurun.

Işık Deseni	Sorun Açıklaması	Önerilen Çözüm
 <p>D sarı C yeşil B yeşil A sarı</p>	Bir IDE sürücüsü hatası oluşmuş olabilir.	<ul style="list-style-type: none"> Tüm IDE sürücüsü güç ve veri kablolarını yeniden yerleştirin ve bilgisayarı yeniden başlatın.
 <p>D yeşil C yeşil B yeşil A sarı</p>	Bir USB hatası oluşmuş olabilir.	<ul style="list-style-type: none"> Tüm USB aygıtlarını yeniden takın, kablo bağlantılarını kontrol edin ve bilgisayarı yeniden başlatın.
 <p>D sarı C sarı B sarı A yeşil</p>	Herhangi bir bellek modülü algılanmadı.	<ul style="list-style-type: none"> Tüm bellek modüllerini yeniden takın ve bilgisayarı yeniden başlatın. Bellek kartı konektöründeki bir arıza olasılığına karşı, tüm bellek modüllerini çıkartın, bir bellek modülünü geri takın (bilgisayar tek bir modülü destekliyorsa) ve bilgisayarı yeniden başlatın. Bilgisayar normal şekilde başlatılırsa, bellek modülünü farklı bir konektöre taşıyın ve bilgisayarı yeniden başlatın. Arızalı bir konektör bulana kadar ve tüm modülleri hatasız şekilde geri takana kadar devam edin.
 <p>D sarı C yeşil B sarı A yeşil</p>	Bellek modülleri algılandı, ancak bir bellek yapılandırması veya uyumluluk hatası var.	<ul style="list-style-type: none"> Özel bir bellek modülü/bellek konektörü yerleştirme gereksinimi olmadığından emin olun (daha fazla bilgi için, çevrimiçi <i>Kullanma Kılavuzu</i>'ndaki "Bellek" bölümüne bakın). Takmakta olduğunuz bellek modüllerinin bilgisayarınızla uyumlu olduğunu doğrulayın. Sorun giderilemezse Dell'e başvurun.
 <p>D sarı C yeşil B yeşil A yeşil</p>	Başka bir hata oluştu.	<ul style="list-style-type: none"> Kabloların, takılan tüm sabit sürücülerden sistem kartına düzgün şekilde bağlandıklarından emin olun. Monitör ekranınızda beliren bilgisayar iletisine bakın. Sorun giderilemezse Dell'e başvurun.
 <p>D yeşil C yeşil B yeşil A yeşil</p>	POST'tan sonra bilgisayar normal çalışma durumunda.	<ul style="list-style-type: none"> Yok.

Sesli Uyarı Kodları

Monitör hataları veya sorunları görüntüleyemezse, bilgisayarınız başlangıç sırasında bir dizi sesli uyarı verir. Sesli uyarı kodu denen bu sesli uyarı dizisi, bir sorun belirtir. Olası sesli uyarı kodlarından biri (1-3-1 kodu), bir sesli uyarı, üç sesli uyarı içeren bir veri bloğu ve ardından bir sesli uyarıdan oluşur. Bu sesli uyarı kodu, bilgisayarın bir bellek sorunuyla karşılaştığını size bildirir.

Başlatma sırasında bilgisayarınız sesli uyarı verirse:

- 1 Sesli uyarı kodunu yazın.
- 2 Daha ciddi bir neden belirlemek için bkz. "Dell Diagnostics (Dell Tanıları)" sayfa 187.
- 3 Teknik yardım için Dell'e başvurun.

Kod	Nedeni	Kod	Nedeni
1-1-2	Mikroişlemci kayıt hatası	3-1-4	Bağımlı kesme maskesi kaydı hatası
1-1-3	NVRAM okuma/yazma hatası	3-2-2	Kesme vektörü yükleme hatası
1-1-4	ROM BIOS sağlama toplamı hatası	3-2-4	Klavye Denetleyicisi Sınama hatası
1-2-1	Programlanabilir aralık süreölçeri hatası	3-3-1	NVRAM güç kaybı
1-2-2	DMA başlatma hatası	3-3-2	Geçersiz NVRAM yapılandırması
1-2-3	DMA sayfa kaydı okuma/yazma hatası	3-3-4	Video Bellek Sınaması hatası
1-3	Video Bellek Sınaması hatası	3-4-1	Ekran başlatma hatası
1-3-1'den 2-4-4'e kadar	Bellek düzgün şekilde tanımlanamadı veya kullanılmadı	3-4-2	Ekran izleme hatası
3-1-1	Bağımlı DMA kaydı hatası	3-4-3	Video ROM arama hatası
3-1-2	Ana DMA kaydı hatası	4-2-1	Süreölçer işareti yok
3-1-3	Ana kesme maskesi kaydı hatası	4-2-2	Kapanış hatası
4-2-3	Geçit A20 hatası	4-4-1	Seri veya paralel bağlantı noktası sınama hatası
4-2-4	Korumalı modda beklenmeyen kesme	4-4-2	Sıkıştırılmış kodu gölgeli belleğe açma hatası
4-3-1	0FFFFh adresi üzerinde bellek hatası	4-4-3	Matematik yardımcı işlemci sınama hatası
4-3-3	Süreölçer yongası sayaç 2 hatası	4-4-4	Önbellek sınaması hatası
4-3-4	Günün saati durdu		

Dell™ IDE Hard Drive Diagnostics Programını Çalıştırma

Dell IDE Hard Drive Diagnostics, bir sabit sürücü hatasını gidermek veya doğrulamak için sabit sürücüyü sınavan bir yardımcı programdır.

- 1 Bilgisayarınızı açın (bilgisayarınız zaten açıksa yeniden başlatın).
- 2 Ekranın sağ üst köşesinde F2= Setup belirince <Ctr> <Alt> <D> tuşlarına basın.
- 3 Ekrandaki talimatları uygulayın.

Bir hata bildirilirse, çevrimiçi *Kullanma Kılavuzu*'nun "Sorunların Çözülmesi" bölümündeki "Sabit Sürücü Sorunları" kısmına bakın.

Yazılım ve Donanım Uyumsuzluklarını Giderme

İşletim sistemi kurulumu sırasında bir aygıt algılanmaz veya algılanır ancak yanlış yapılandırılırsa, çakışmayı gidermek için Hardware Troubleshooter (Donanım Sorun Gidericisi) kullanabilirsiniz. Microsoft® Windows® 2000 işletim sisteminde, uyumsuzlukları gidermek için Aygıt Yöneticisi de kullanabilirsiniz.

Windows XP

Hardware Troubleshooter (Donanım Sorun Gidericisi) kullanarak uyumsuzlukları gidermek için:

- 1 **Start** (Başlat) düğmesini ve **Help and Support** (Yardım ve Destek) öğesinin tıklattın.
- 2 **Search** (Ara) alanına hardware troubleshooter (donanım sorun gidericisi) yazın ve aramayı başlatmak için oku tıklattın.
- 3 **Search Results** (Arama Sonuçları) listesinde **Hardware Troubleshooter** (Donanım Sorun Gidericisi) öğesini tıklattın.
- 4 **Hardware Troubleshooter** (Donanım Sorun Gidericisi) listesinde **I need to resolve a hardware conflict on my computer** (Bilgisayarındaki donanım çakışmasını gidermem gerekiyor) öğesini ve ardından **Next** (İleri) düğmesini tıklattın.

Windows 2000

Aygıt Yöneticisi kullanarak uyumsuzlukları gidermek için:

- 1 **Ba lat** (Start) düğmesini tıklattın, **Settings** (Ayarlar) seçeneğinin üzerine gelin ve sonra **Control Panel** (Denetim Masası) öğesini tıklattın.
- 2 **Control Panel** (Denetim Masası) penceresinde **Sistem**'i çift tıklattın.
- 3 **Hardware** (Donanım) sekmesini tıklattın.
- 4 **Device Manager** (Aygıt Yöneticisi) öğesini tıklattın.
- 5 **View** (Göster) ve ardından **Resources by connection** (Bağlantıya göre kaynaklar) öğesini tıklattın.
- 6 **Interrupt request (IRQ)** (Kesme isteği (IRQ)) öğesini çift tıklattın.

Yanlış yapılandırılmış aygıtlar sarı ünlem işaretiyle (!) veya aygıt devre dışı bırakılmışsa kırmızı x işaretiyle belirtilir.

7 **Properties** (Özellikler) penceresini görüntülemek için, ünlem işaretiyle işaretlenen bir aygıtı çift tıklatın.

Properties (Özellikler) penceresindeki **Device** (Aygıt) durum alanı, yeniden yapılandırılması gereken kartları veya aygıtları bildirir.

8 Aygıtları yeniden yapılandırın veya aygıtları **Device Manager** (Aygıt Yöneticisi) yardımcı programından kaldırın. Aygıtı yapılandırma hakkındaki bilgiler için, aygıtla birlikte gelen belgelere bakın.

Hardware Troubleshooter (Donanım Sorun Gidericisi) kullanarak uyumsuzlukları gidermek için:

1 **Start** (Başlat) düğmesini ve **Help** (Yardım) ögesini tıklatın.

2 **Contents** (İçerik) sekmesinde **Troubleshooting and Maintenance** (Sorun Giderme ve Bakım) ögesini tıklatın, sonra **Windows 2000 troubleshooters** (Windows 2000 sorun gidericileri) ve ardından **Hardware** (Donanım) ögesini tıklatın.

Hardware Troubleshooter (Donanım Sorun Gidericisi) listesinde **I need to resolve a hardware conflict on my computer** (Bilgisayarındaki donanım çakışmasını gidermem gerekiyor) ögesini ve ardından **Next** (İleri) düğmesini tıklatın.

Microsoft® Windows® XP System Restore (Sistem Geri Yükleme) Programını Kullanma

Donanım, yazılım veya diğer sistem ayarlarındaki değişiklikler bilgisayar istenmeyen bir işletim durumuna getirdiyse, Microsoft® Windows® XP işletim sistemi, bilgisayarınızı daha önceki bir işletim durumuna getirmenize olanak vermek için **System Restore** (Sistem Geri Yükleme) programını sağlar (veri dosyalarını etkilemeden). **System Restore** (Sistem Geri Yükleme) programını kullanma hakkında bilgi için **Windows Help and Support Center**'a (Windows Yardım ve Destek Merkezi) bakın.

➡ **UYARI:** Veri dosyalarınızı düzenli olarak yedekleyin. System Restore (Sistem Geri Yükleme) veri dosyalarınızı izlemez veya kurtarmaz.

Geri Yükleme Noktası Oluşturma

1 **Start** (Başlat) düğmesini ve **Help and Support** (Yardım ve Destek) ögesinin tıklatın.

2 **System Restore** (Sistem Geri Yükleme) ögesini tıklatın.

3 Ekrandaki talimatları uygulayın.

Bilgisayarı Daha Önceki Bir İşletim Durumuna Döndürme

➡ **UYARI:** Bilgisayarı daha önceki bir işletim durumuna döndürmeden önce, açık dosyaları kaydedip kapatın ve açık programlardan çıkın. Sistemin geri yüklenmesi tamamlanana kadar hiçbir dosya veya programı değiştirmeyin, açmayın veya silmeyin.

- 1 **Start** (Başlat) düğmesini tıklatın, **All Programs** (Tüm Programlar) → **Accessories** (Donatılar) → **System Tools** (Sistem Araçları) öğesinin üzerine gelin ve sonra **System Restore** (Sistem Geri Yükleme) öğesini tıklatın.
- 2 **Restore my computer to an earlier time** (Bilgisayarımı daha önceki bir zamanda geri yükle) seçeneğini belirleyin ve **Next** (İleri) düğmesini tıklatın.
- 3 Bilgisayarınızı geri yüklemek istediğiniz bir takvim tarihini tıklatın.
Select a Restore Point (Geri Yükleme Noktası Seç) ekranı, geri yükleme noktalarını görmenize ve seçmenize olanak veren bir takvim sağlar. Kullanılabilir geri yükleme noktaları olan tüm takvim tarihleri kalın yazı tipiyle görünür.
- 4 Bir geri yükleme noktası seçin ve **Next** (İleri) düğmesini tıklatın.
Bir takvim tarihinde yalnızca bir geri yükleme noktası varsa, otomatik olarak o geri yükleme noktası seçilir. İki veya daha çok geri yükleme noktası varsa, tercih ettiğiniz geri yükleme noktasını tıklatın.
- 5 **Next** (İleri) düğmesini tıklatın.
System Restore (Sistem Geri Yükleme), veri toplamayı bitirdikten sonra **Restoration Complete** (Geri Yükleme Tamamlandı) ekranı belirir ve ardından bilgisayar yeniden başlatılır.
- 6 Bilgisayar yeniden başlatıldıktan sonra **OK** (Tamam) düğmesini tıklatın.

Geri yükleme noktasını değiştirmek için, farklı bir geri yükleme noktası kullanarak adımları yineleyebilir veya geri yüklemeyi geri alabilirsiniz.

Son Sistem Geri Yükleme İşlemini Geri Alma



UYARI: Son sistem geri yükleme işlemini geri almadan önce, tüm açık dosyaları kaydedip kapatın ve açık programlardan çıkın. Sistemin geri yüklenmesi tamamlanana kadar hiçbir dosya veya programı değiştirmeyin, açmayın veya silmeyin.

- 1 **Start** (Başlat) düğmesini tıklatın, **All Programs** (Tüm Programlar) → **Accessories** (Donatılar) → **System Tools** (Sistem Araçları) öğesinin üzerine gelin ve sonra **System Restore** (Sistem Geri Yükleme) öğesini tıklatın.
- 2 **Undo my last restoration** (Son geri yüklememi geri al) seçeneğini ve ardından **Next** (İleri) düğmesini tıklatın.
- 3 **Next** (İleri) düğmesini tıklatın.
System Restore (Sistem Geri Yükleme) ekranı belirir ve bilgisayar yeniden başlatılır.
- 4 Bilgisayar yeniden başlatıldıktan sonra **OK** (Tamam) düğmesini tıklatın.

Sistem Geri Yüklemeyi Etkinleştirme

Windows XP'yi, 200 MB'den daha az kullanılabilir boş sabit disk alanı ile yeniden kurarsanız, **System Restore** (Sistem Geri Yükleme) otomatik olarak devre dışı bırakılır. **System Restore**'un (Sistem Geri Yükleme) etkin olup olmadığını görmek için:

- 1 **Start** (Başlat) düğmesini ve **Control Panel** (Denetim Masası) ögesini tıklatın.
- 2 **Performance and Maintenance** (Performans ve Bakım) ögesini tıklatın.
- 3 **System** (Sistem) ögesini tıklatın.
- 4 **System Restore** (Sistem Geri Yükleme) sekmesini tıklatın.
- 5 **Turn off System Restore** (Sistem Geri Yükleme Kapat) seçeneğinin belirlenmemiş olmasına dikkat edin.

Microsoft® Windows® XP'yi Yeniden Yükleme

Başlamadan Önce

Bir sorunu, yeni yüklenen bir sürücüyle düzeltmek için Windows XP işletim sistemini yeniden yüklemeyi düşünüyorsanız, önce Windows XP Device Driver Rollback (Aygıt Sürücüsü Geri Alma) kullanmayı deneyin. Device Driver Rollback (Aygıt Sürücüsü Geri Alma) sorunu çözmezse, işletim sisteminizi, yeni aygıt sürücüsü yüklenmeden önceki işletim durumuna döndürmek için System Restore (Sistem Geri Yükleme) kullanın.

 **UYARI:** Yükleme gerçekleştirmeden önce, birincil sabit sürücünüzdeki tüm veri dosyalarını yedekleyin. Geleneksel sabit sürücü yapılandırmalarında birincil sabit sürücü, bilgisayarın algıladığı ilk sürücüdür.

Windows XP'yi yeniden yüklemek için aşağıdaki öğeler gereklidir:

- Dell™ *İşletim Sistemi* CD'si
- Dell *Drivers and Utilities* (Sürücüler ve Yardımcı Programlar) CD'si

 **NOT:** *Drivers and Utilities* (Sürücüler ve Yardımcı Programlar) CD'sinde, bilgisayarın montajı sırasında yüklenmiş olan sürücüler bulunur. Gereken sürücüleri yüklemek için *Drivers and Utilities* (Sürücüler ve Yardımcı Programlar) CD'sini kullanın veya Dell destek sitesine gidin.

 **NOT:** *İşletim Sistemi* ve *Drivers and Utilities* (Sürücüler ve Yardımcı Programlar) CD'leri isteğe bağlıdır ve tüm bilgisayarlarla birlikte gelmeyebilir.

Windows XP'yi Yeniden Yükleme

 **UYARI:** Windows XP'yi yeniden yüklerken Windows XP Service Pack 1 veya daha yenisini kullanmalısınız.

Windows XP'yi yeniden yüklemek için, aşağıdaki bölümlerde verilen tüm adımları, listedeki sıralarıyla yerine getirin.

Yeniden yükleme işleminin tamamlanması 1 - 2 saat sürebilir. İşletim sistemini yeniden yükledikten sonra, aygıt sürücülerini, virtüsten koruma programını ve diğer yazılımı da yeniden yüklemeniz gerekir.

 **UYARI:** *İşletim Sistemi* CD'si, Windows XP'nin yeniden yüklenmesi için seçenekler sağlar. Seçenekler dosyaların üzerine yazabilir ve sabit sürücünüze yüklenmiş programları etkileyebilir. Dolayısıyla, Dell teknik destek temsilcileri gerekli olduğunu belirtmedikçe, Windows XP'yi yeniden yüklemeyin.

- ➡ **UYARI:** Windows XP ile çakışmaları engellemek için, Windows XP'yi yeniden yüklemeye önce bilgisayarınızda yüklü olan virüs koruma yazılımını devre dışı bırakın. Yönergeler için, yazılımla birlikte gelen belgelere bakın.



İşletim Sistemi CD'sinden Önyükleme

- 1 Tüm açık dosyaları kaydedip kapatın ve açık programlardan çıkın.
- 2 *İşletim Sistemi* CD'sini takın. *Install Windows XP (Windows XP Yükle)* iletisi görünürse **Exit** (Çık) düğmesini tıklayın.
- 3 Bilgisayarı yeniden başlatın.
- 4 DELL™ logosunu görür görmez <F12> tuşuna basın.
İşletim sistemi logosu belirirse, Windows masaüstünü görene kadar bekleyin ve sonra bilgisayarı kapatıp yeniden deneyin.
- 5 Ok tuşlarına basarak **CD-ROM** seçeneğini belirleyin ve <Enter> tuşuna basın.
- 6 *Press any key to boot from CD* (CD'den önyüklemek için bir tuşa basın) iletisi görüldüğünde herhangi bir tuşa basın.

Windows XP Kurulumu

- 1 **Windows XP Setup** (Windows XP Kurulumu) ekranı belirince, <Enter> tuşuna basarak **To set up Windows now** (Windows'u şimdi kurmak için) seçeneğini belirleyin.
- 2 **Microsoft Windows Licensing Agreement** (Microsoft Windows Lisans Anlaşması) ekranında, lisans anlaşmasını kabul etmek için <F8> tuşuna basın.
- 3 Bilgisayarınızda zaten Windows XP yüklüyse ve geçerli Windows XP verilerinizi kurtarmak istiyorsanız, onarım seçeneğini belirlemek için *r* yazın ve CD'yi çıkarın.
- 4 Windows XP'nin yeni bir kopyasını yüklemek isterseniz, o seçeneği belirlemek için <Esc> tuşuna basın.
- 5 Vurgulanan bölümü (önerilen) seçmek için <Enter> tuşuna basın ve ekrandaki yönergeleri izleyin.
Windows XP Setup (Windows XP Kurulumu) ekranı belirir ve işletim sistemi, dosyaları kopyalamaya ve sürücülerini yüklemeye başlar. Bilgisayar birkaç kez otomatik olarak yeniden başlatılır.
- 🔍 **NOT:** Kurulumu tamamlamak için gereken süre, sabit sürücünün boyutuna ve bilgisayarınızın hızına bağlıdır.
- ➡ **UYARI:** Aşağıdaki iletilerden biri belirdiğinde hiç bir tuşa basmayın: *Press any key to boot from the CD* (CD'den önyüklemek için bir tuşa basın).
- 6 **Regional and Language Options** (Bölge ve Dil Seçenekleri) ekranı belirdiğinde, konumunuzla ilgili ayarları seçin ve **Next** (İleri) düğmesini tıklayın.
- 7 **Personalize Your Software** (Yazılımınızı Kişiselleştirin) ekranında adınızı ve kuruluşunuzu (isteğe bağlı) girin ve **Next** (İleri) düğmesini tıklayın.

- 8 **Computer Name and Administrator Password** (Bilgisayar Adı ve Yönetici Parolası) penceresinde bilgisayarınız için bir ad girin (veya sağlanan adı kabul edin) ve bir parola girin, ardından **Next** (İleri) düğmesini tıklatın.
- 9 **Modem Dialing Information** (Modem Çevirme Bilgileri) ekranı belirirse, istenen bilgileri girin ve **Next** (İleri) düğmesini tıklatın.
- 10 **Date and Time Settings** (Tarih ve Saat Ayarları) penceresinde tarih, saat ve saat dilimini girin ve **Next** (İleri) düğmesini tıklatın.
- 11 **Networking Settings** (Ağ Ayarları) ekranı belirirse, **Typical** (Tipik) seçeneğini ve **Next** (İleri) düğmesini tıklatın.
- 12 Windows XP Professional programını yeniden yüklüyorsanız ve ağ yapılandırmanızla ilgili diğer bilgileri vermeniz istenirse, seçimlerinizi girin. Ayarlarınızdan emin değilseniz, varsayılan seçimleri kabul edin.

Windows XP, işletim sistemi bileşenlerini yükler ve bilgisayarı yapılandırır. Bilgisayar otomatik olarak yeniden başlatılır.
-  **UYARI:** Aşağıdaki iletilerden biri belirdiğinde hiç bir tuşa basmayın: *Press any key to boot from the CD* (CD'den önyüklemek için bir tuşa basın).
- 13 **Welcome to Microsoft** (Microsoft'a Hoş Geldiniz) ekranı belirdiğinde **Next** (İleri) düğmesini tıklatın.
- 14 *How will this computer connect to the Internet?* (Bu bilgisayar Internet'e nasıl bağlanacak?) iletili belirdiğinde **Skip** (Atla) düğmesini tıklatın.
- 15 **Ready to register with Microsoft?** (Microsoft'a kaydolmaya hazır mısınız?) ekranı belirdiğinde **No, not at this time** (Hayır, şimdi değil) seçeneğini belirleyin ve **Next** (İleri) düğmesini tıklatın.
- 16 **Who will use this computer?** (Bu bilgisayarı kim kullanacak?) ekranı belirdiğinde, en çok beş kullanıcı girebilirsiniz.
- 17 **Next** (İleri) düğmesini tıklatın.
- 18 Kurulumu tamamlamak için **Finish** (Son) düğmesini tıklatın ve CD'yi çıkartın.
- 19 *Drivers and Utilities* (Sürücüler ve Yardımcı Programlar) CD'si ile uygun sürücülerini yeniden yükleyin.
- 20 Virüs koruma yazılımınızı yeniden yükleyin.
- 21 Programlarınızı yeniden yükleyin.
-  **NOT:** Microsoft Office veya Microsoft Works Suite programlarınızı yeniden yüklemek ve etkinleştirmek için, Microsoft Office veya Microsoft Works Suite CD kapağının arkasında bulunan Ürün Anahtarı numarasına gereksiniminiz vardır.

Drivers and Utilities (Sürücüler ve Yardımcı Programlar) CD'si Kullanma

Windows işletim sistemini çalıştırırken *Drivers and Utilities* (Sürücüler ve Yardımcı Programlar) CD'sini (ResourceCD (Kaynak CD'si olarak da bilinir) kullanmak için:

 **NOT:** Aygıt sürücülerine ve kullanma belgelerine erişmek için *Drivers and Utilities* (Sürücüler ve Yardımcı Programlar) CD'sini, Windows'un içinden kullanmanız gerekir.

- 1 Bilgisayarı açıp, Windows masaüstüne önyükleme yapın.
- 2 *Drivers and Utilities* (Sürücüler ve Yardımcı Programlar) CD'sini CD sürücüsüne takın.
Drivers and Utilities (Sürücüler ve Yardımcı Programlar) CD'sini bu bilgisayarda ilk kez kullanıyorsanız, *Drivers and Utilities* (Sürücüler ve Yardımcı Programlar) CD'sinin kurulumaya başlayacağını belirten **ResourceCD Installation** (Kaynak CD'si Kurulumu) penceresi açılır.
- 3 **OK** (Tamam) düğmesine basıp devam edin.
Kurulumu tamamlamak için, kurulum programının bilgi istemlerini yanıtlayın.
- 4 **Welcome Dell System Owner** (Hoşgeldin Dell Sistem Sahibi) ekranında **Next** (İleri) düğmesini tıklattın.
- 5 **System Model** (Sistem Modeli), **Operating System** (İşletim Sistemi), **Device Type** (Aygıt Türü) ve **Topic** (Konu) alanlarında sizin durumunuza uyanları seçin.

Bilgisayarınızın Sürücüleri

Bilgisayarınıza uygun aygıt sürücüleri listesini görüntülemek için:

- 1 **Topic** (Konu) açılan menüsünde **My Drivers** (Sürücülerim) seçeneğini tıklattın.
Drivers and Utilities (Sürücüler ve Yardımcı Programlar) CD'si bilgisayarınızın donanımını ve işletim sistemini tarar ve ardından da ekranda, sistem yapılandırmanıza uygun olan aygıt sürücülerinin listesi görüntülenir.
- 2 Uygun sürücüyü tıklattın ve talimatları yerine getirerek, sürücüyü bilgisayarınıza yükleyin.

Bilgisayarınıza uygun olan tüm sürücülerini görmek için, **Topic** (Konu) açılan menüsünden **Drivers** (Sürücüler) seçeneğini tıklattın.

Dizin

A

- altlık
 - çıkartma, 180
 - takma, 180
- Aygıt Yöneticisi, 194

B

- belgeler
 - aygıt, 175
 - çevrimiçi, 176-177
 - Hızlı Başvuru, 175
 - Kullanma Kılavuzu, 176
 - ResourceCD (Kaynak CD'si), 175
- bilgisayar
 - önceki duruma geri yükleme, 195
 - sesli uyarı kodları, 193

C

- CD
 - işletim sistemi, 177

Ç

- çakışmalar
 - yazılım ve donanım uyumsuzlukları, 194

D

- Dell
 - ana destek sitesi, 177
 - destek sitesi, 176
- Dell Diagnostics (Dell Tanıları), 187
- Dell Premier Support (Dell Ana Destek) Web sitesi, 177
- donanım
 - çakışmalar, 194
 - Dell Diagnostics (Dell Tanıları), 187
 - sesli uyarı kodları, 193
- Donanım Sorun Gidericisi, 194
- Drivers and Utilities (Sürücüler ve Yardımcı Programlar) CD'si, 175

E

- etiketler
 - Microsoft Windows, 176
 - Servis Etiketi, 176

G

- güç ışığı, 189

H

- hata iletileri
 - sesli uyarı kodları, 193
 - tanı ışıkları, 189-190
- Help and Support Center (Yardım ve Destek Merkezi), 177

I

- IRQ çakışmaları, 194

İ

- İşletim Sistemi CD, 177
- Kurulum Kılavuzu, 177
- Windows XP'yi yeniden yükleme, 197
- İşletim Sistemi CD'si, 177

İ

- ışıklar
 - bilgisayarın arkası, 190
 - bilgisayarın önü, 189
 - güç düğmesi, 189
 - sistem, 189
 - tanı, 189-190

K

Kullanma Kılavuzu, 176

M

Microsoft® Windows®
etiketi, 176

R

ResourceCD (Kaynak CD'si)
Dell Diagnostics (Dell
Tanıları), 187

S

Servis Etiketi, 176
sesli uyarı kodları, 193
sistem ışıkları, 189
sorun giderme
çakışmalar, 194
Dell Diagnostics (Dell
Tanıları), 187
Hardware Troubleshooter
(Donanım Sorun
Gidericisi), 194
Help and Support Center
(Yardım ve Destek
Merkezi), 177
önceki duruma geri yükle, 195
tanı ışıkları, 189-190

sorunlar

çakışmalar, 194
Dell Diagnostics
(Dell Tanıları), 187
önceki duruma geri
yükleme, 195
sesli uyarı kodları, 193
tanı ışıkları, 189-190

sürücüler

ResourceCD (Kaynak
CD'si), 175

System Restore (Sistem
Geri Yükleme), 195

T

tanı

Dell, 187
Drivers and Utilities (Sürücüler
ve Yardımcı Programlar)
CD'si, 175
ışıklar, 189-190
sesli uyarı kodları, 193

tanı ışıkları, 189-190

W

Windows 2000
Aygıt Yöneticisi, 194
Hardware Troubleshooter
(Donanım Sorun
Gidericisi), 194

Windows XP

Donanım Sorun Gidericisi, 194
Hardware Troubleshooter
(Donanım Sorun
Gidericisi), 194
Help and Support Center
(Yardım ve Destek
Merkezi), 177
System Restore (Sistem Geri
Yükleme), 195
yeniden yükleme, 197

Y

yazılım

çakışmalar, 194

yeniden yükleme

Drivers and Utilities
(Sürücüler ve Yardımcı
Programlar) CD'si, 175
ResourceCD (Kaynak
CD'si), 175
Windows XP, 197